

♥PETS サークルタワー プレイキャット2段 取扱説明書

安全にお使いいただくために、ご使用される前に必ずお読みください

この度はお買い上げいただきありがとうございます。この取扱説明書をよくお読みになり正しくお使いください。
また、本書はお使いになる方がいつでも見る事が出来るよう大切に保管してください。

警告 誤った使い方をされますと、人やペットのケガ・事故の原因になる場合があります。
乳幼児がそばで遊んだり、おもちゃにしないでください。ケガをする恐れがあります。

注意 本商品の組立やご使用に際しては、乱暴に扱っていると破損やケガの原因になりますので、
丁寧にお取扱いください。

仕様

- 品名: 猫用ケージ
- サイズ: (外寸) W900×D615×H1195mm / (内寸) W800×D510mm / (底トレイ高さ) H35mm
※ドアを最大に開いた状態での、底トレイも含めた幅外寸は≒W1070mmになります。(サイドステップまでは≒W1015mm)
- 材質: フェンス・ステップ金具: スチール(粉体塗装) / ドアロック・底トレイ: ABS樹脂
棚板: パーティクルボード(起毛ポリエステル生地貼り)
ハンモック: ポリエステル・綿 / ジョイント・スペーサー・スライドフック: PP樹脂
- 重量: 19.9kg ● 適用種: 猫 ● 原産国: 中国 ● 企画・デザイン・設計: 日本
- 耐荷重: 棚板・ハンモック 耐荷重/8kg 製品総耐荷重/16kg
※耐荷重は測定値であり、保証値ではありません。

動画でCheck!!



部品明細

- 組み立てる前に、部品内容・数量を確認してください。

①前面フェンス×2枚	②三面フェンス×2set ※上・下段共通		③天面フェンス×1枚
④底トレイ×1set	フェンス固定金具×2個	固定ビス×2個	⑤棚板×1枚
	※底トレイに付属 		
⑥天板×1枚	⑦マルチステップ棚板×2枚	⑧マルチステップ固定金具×4個	⑨ハンモック×1枚

※棚板は天板として使用できません。また天板を棚板として使用する事もできません。

①底ジョイント×4個	②コーナージョイント×4個	③天面ジョイント×4個	④ジョイント大×8個
⑤ジョイント小×14個	⑥棚固定ビス×16個	⑦チェーン×1個	⑧フックネジ×1個

1 三面フェンスに前面フェンスを取り付ける

(1) 置かれた状態の②三面フェンスを開きます。

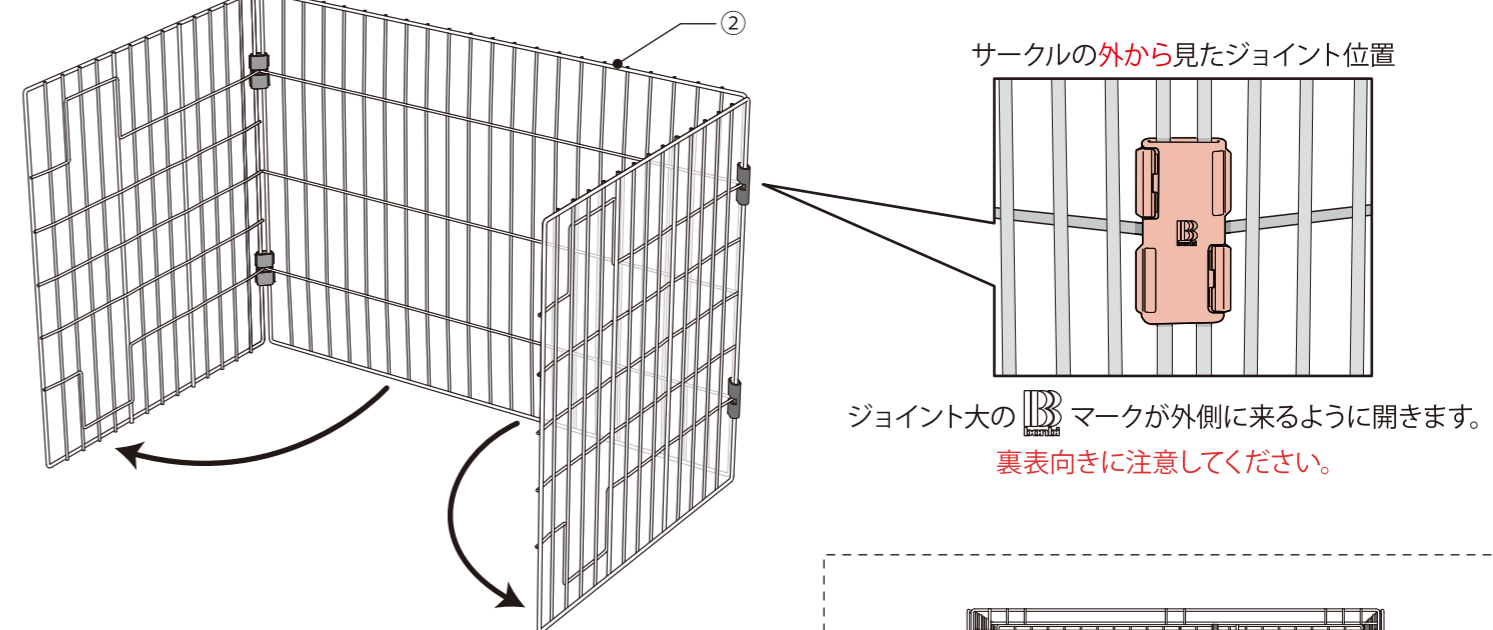

(2) ④ジョイント大×4個で②三面フェンスに①前面フェンスを固定します。

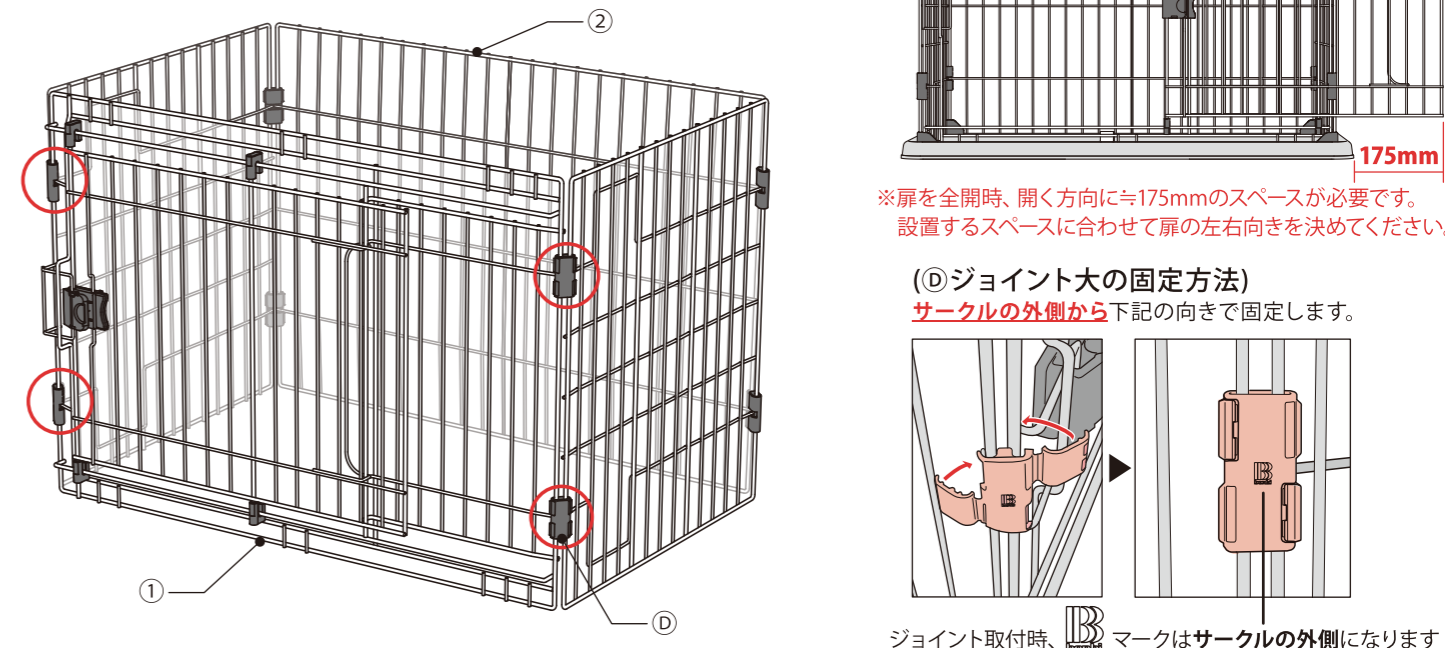

2 底トレイを設置する

サークルの設置場所に④底トレイを置き、底トレイに固定ビスで止められているフェンス固定金具を取り外します。
 ※外した金具、固定ビスを紛失しないように注意してください。

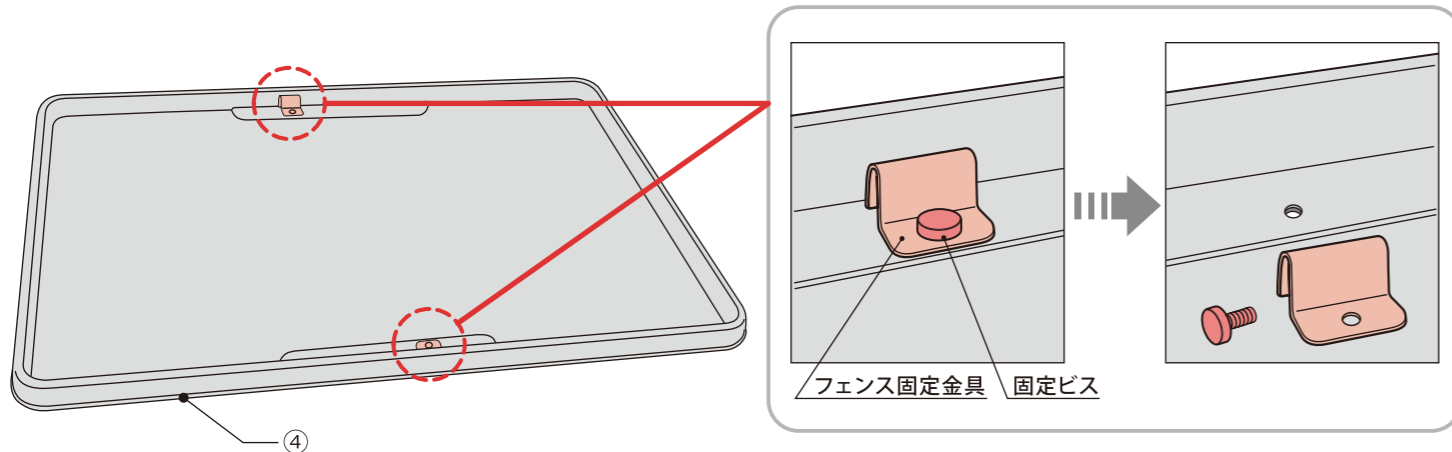

3 フェンスを底トレイに固定する

(1) ①で組み立てたフェンス下部4箇所(A)底ジョイント×4個を取り付け、④底トレイの上に設置します。

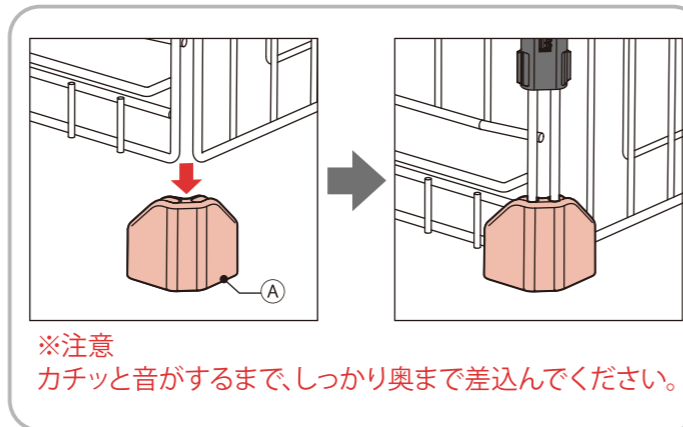
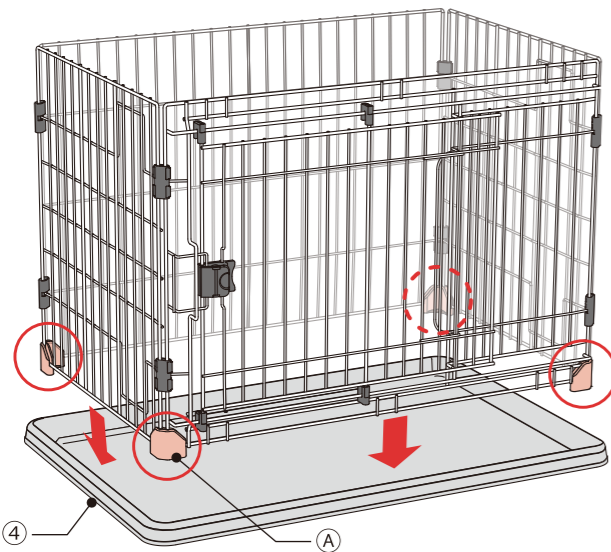

(2) ②で④底トレイから外したフェンス固定金具を前・後フェンスの下部の太い枠線に引っかかるようにセットし固定ビス×2個でしっかりと締めこんで確実に固定します。
 ※フェンス固定金具で固定をしていない状態で、絶対に使用しないでください。
 転倒して事故につながる恐れがあります。

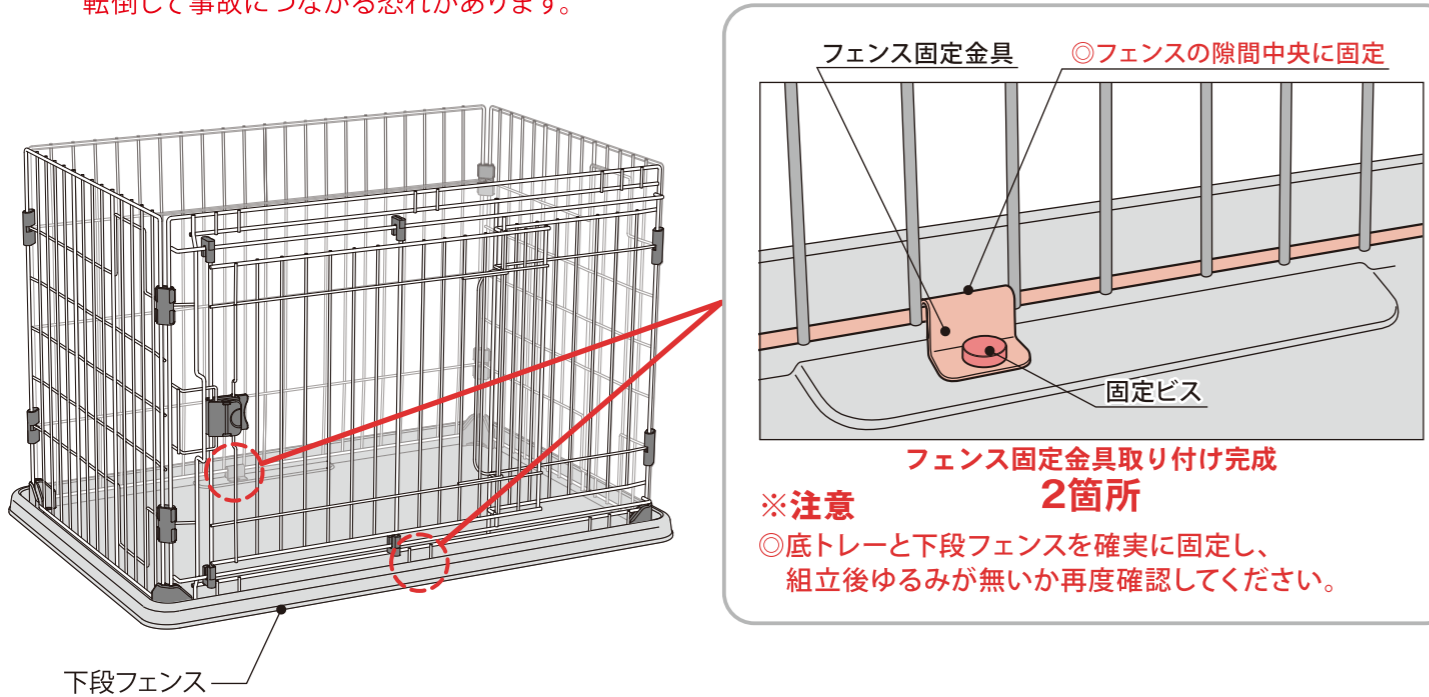

4 上段フェンスを組み立て、天面ジョイントを取り付ける

①の組み立てを再度おこない、フェンスの上部4箇所(C)天面ジョイント×4個を取り付けます。

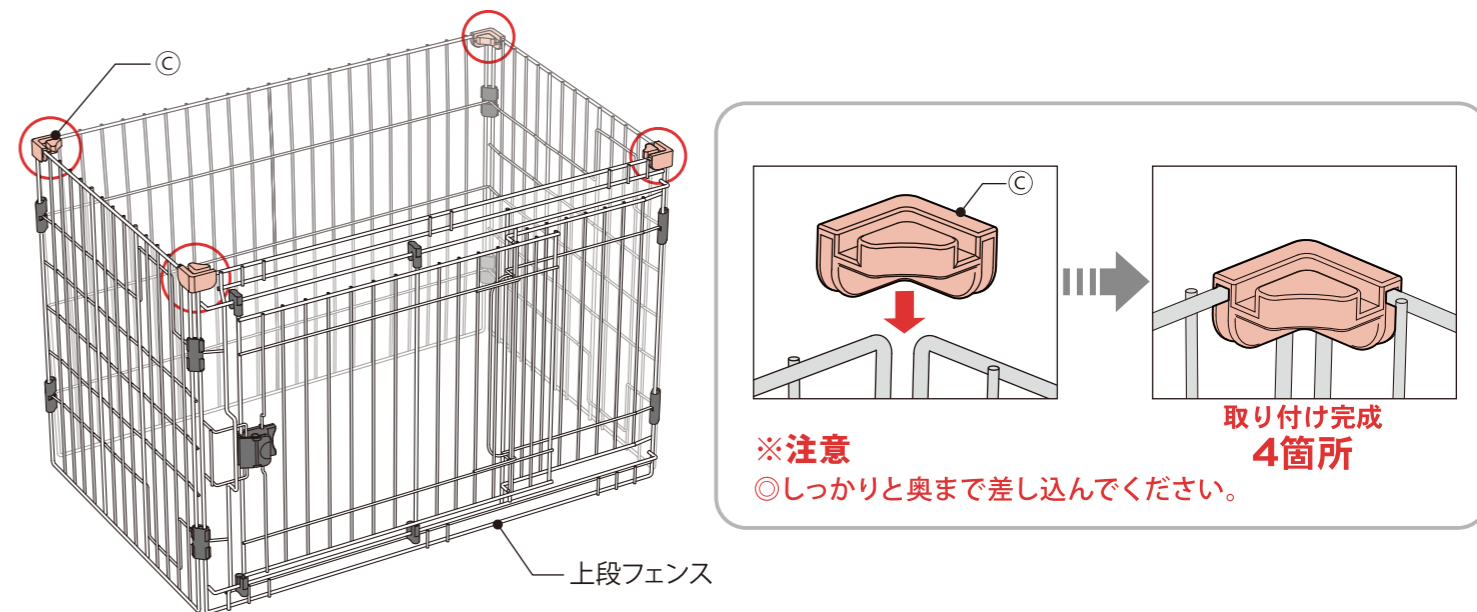

5 上段フェンスに天面フェンスを取り付ける

(1) 下図を参考に③天面フェンスを3箇所のフック差し込み位置に注意して取り付けます。
 ※取り付けの際は開口がある方向のフックから先に差し込んでください。(図は左手前に開口がくる場合)

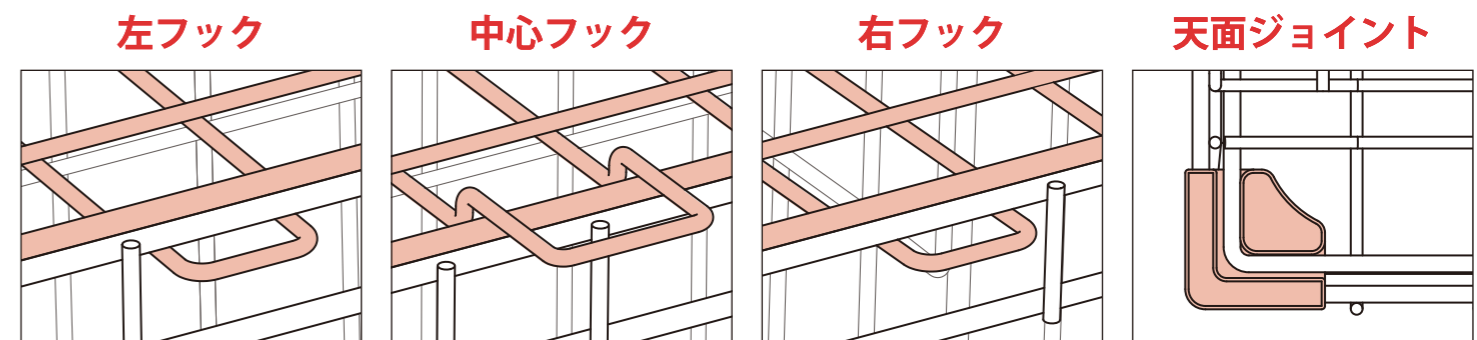
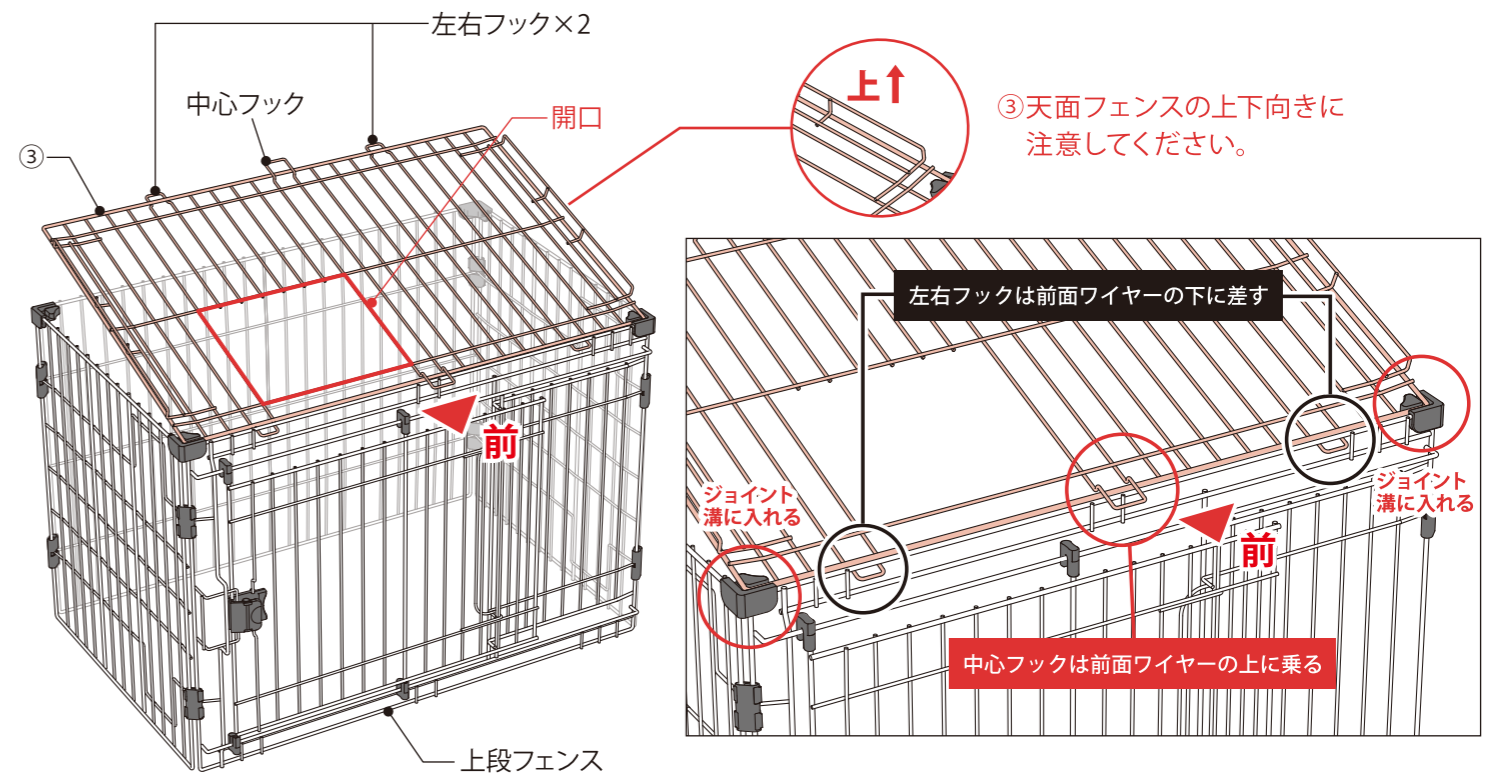

(2) 後3箇所のフックを背面フェンスに取り付け位置に注意して取り付けます。

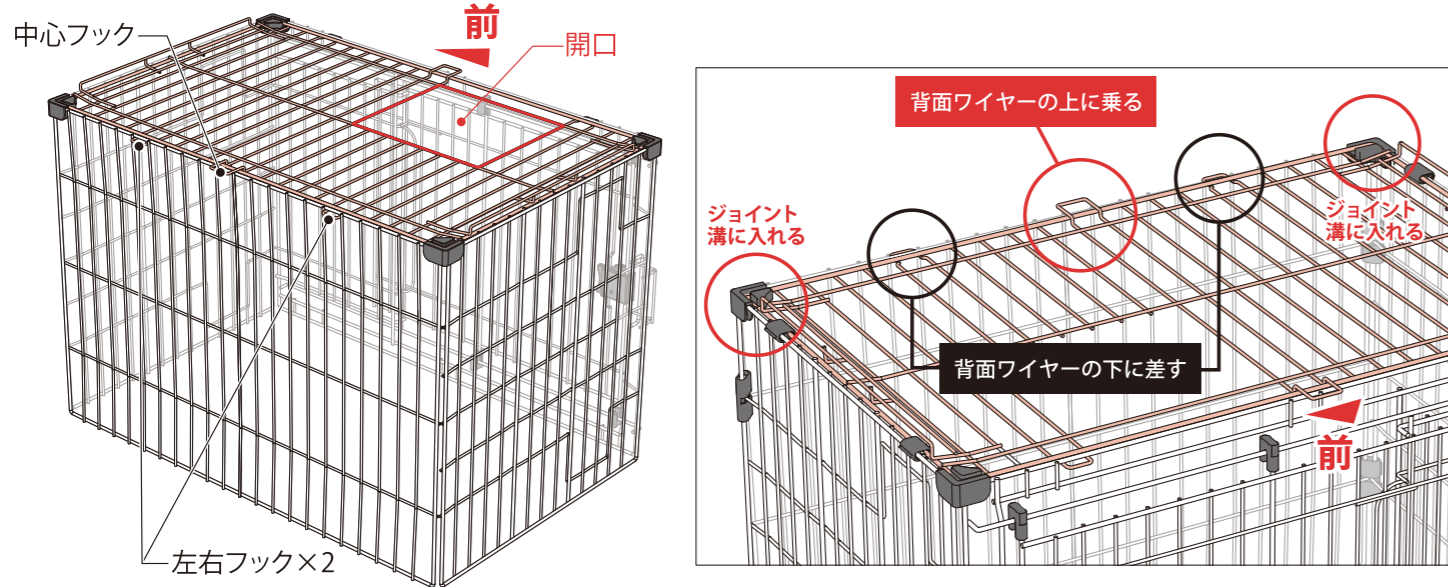

※背面側の左右フックは背面フェンスのワイヤーを手で引き、しならせながらワイヤーの下に差します。

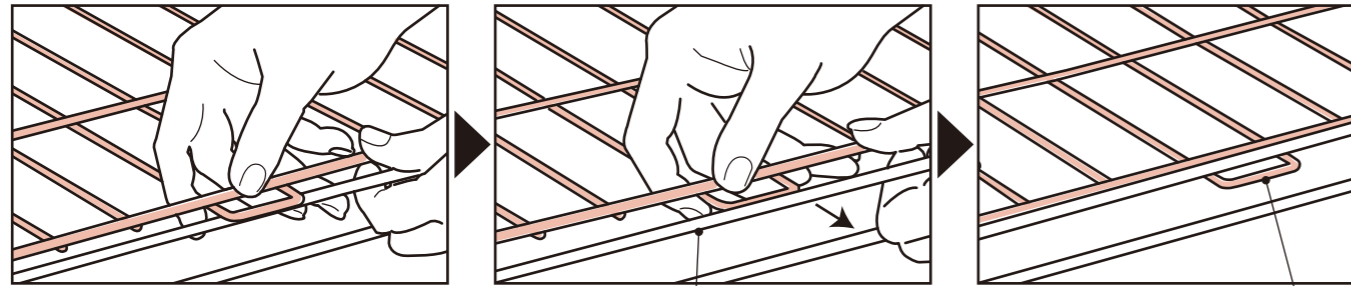

背面のフェンスのワイヤーを手で引き、しならせながら天面フェンスのフックを下に差し込む

左フック

中心フック

右フック

天面ジョイント

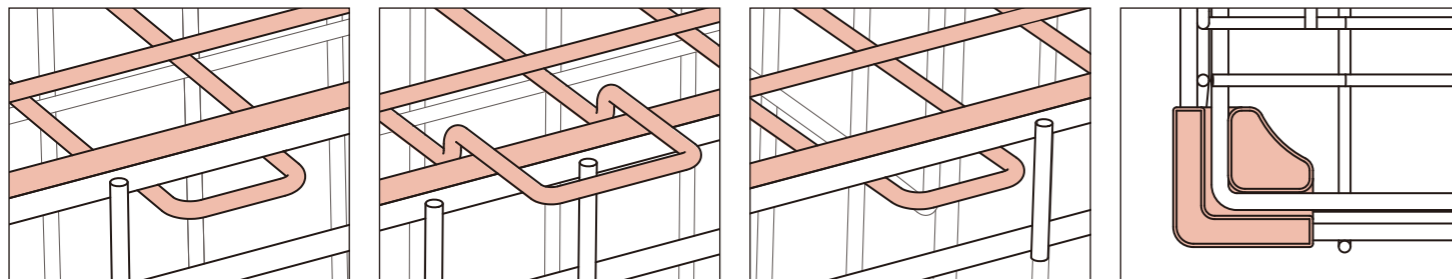

(3) 上段フェンスと③天面フェンスを㊦ジョイント小×4個で固定します。

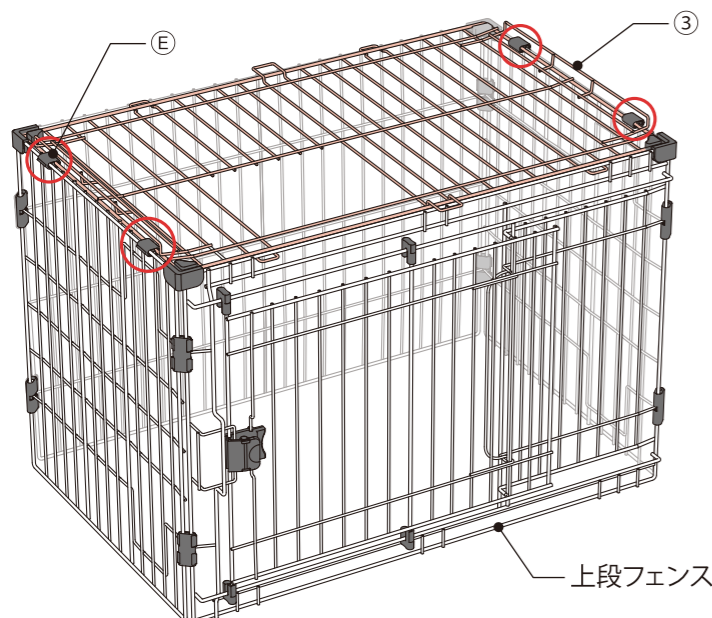

㊦ジョイント(小)の固定方法

サークルの外側から下記の向きで固定します。

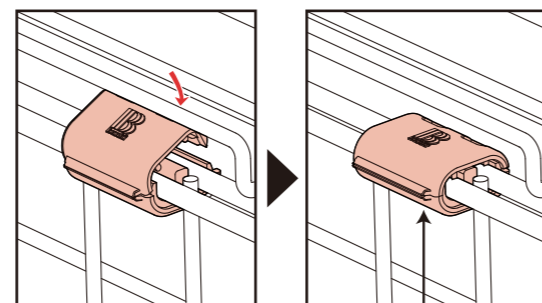

ジョイント取付時、Bマークはサークルの外側になります

6 天面フェンスに天板を取り付ける

- (1) ③天面フェンスに⑥天板を設置します。※この時両端のフックが4箇所引っかかっていることを確認してください。
- (2) 設置した⑥天板を㊦棚固定ビス×4個で固定します。

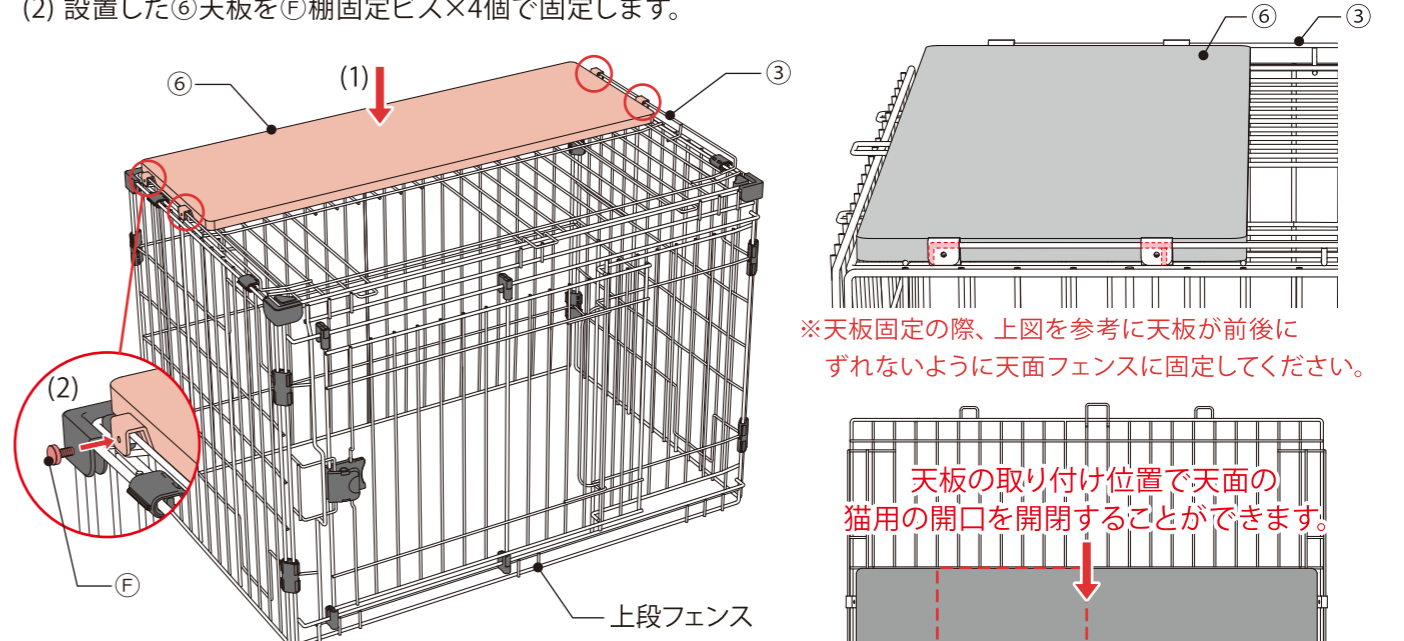

※天板固定の際、上図を参考に天板が前後にずれないように天面フェンスに固定してください。

天板の取り付け位置で天面の猫用の開口を開閉することができます。

※お留守番時などペットを中に入れておく際は、天板で天面フェンスの猫用の開口を塞いでください。

7 上段フェンスを設置する

- (1) 下段フェンスの上部4箇所に㊢コーナージョイント×4個を取り付けます。
- (2) 下段フェンスに取り付けた㊢コーナージョイント×4個に上段フェンスを差し込みます。
- (3) 下図の位置に㊦ジョイント小×10個を取り付けます。

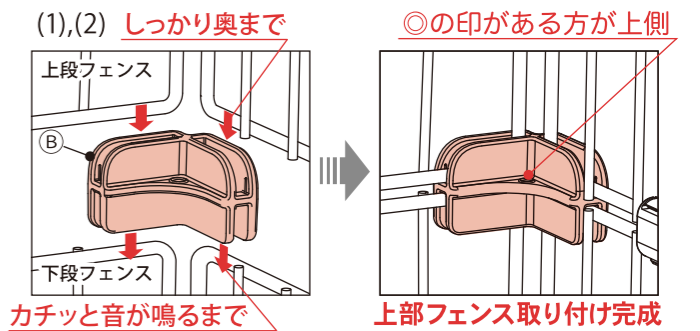
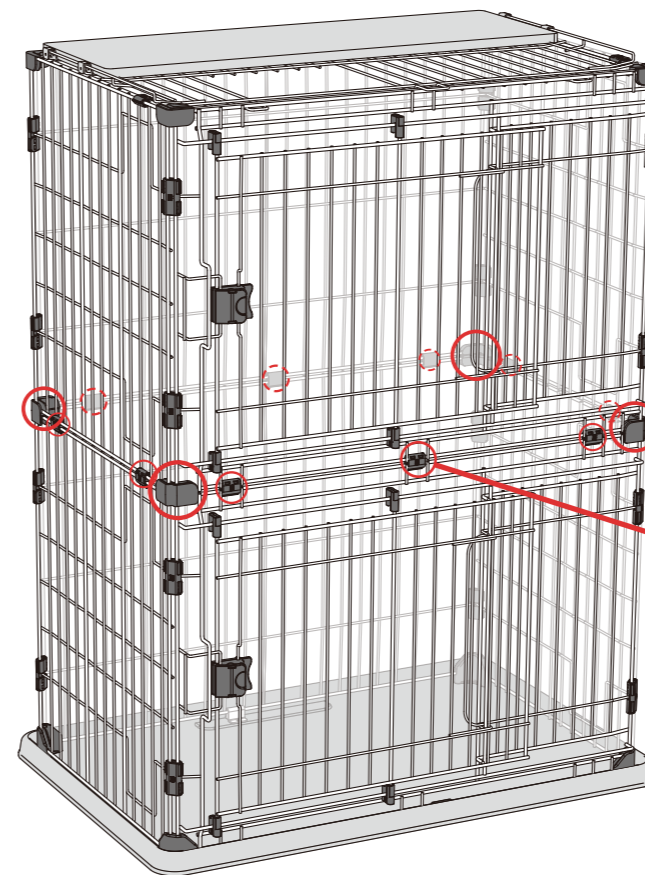

カチッと音が鳴るまで

※注意

◎各コーナージョイントにフェンスが確実に入っているか必ず確認してください。

(3) フェンスにセットした状態

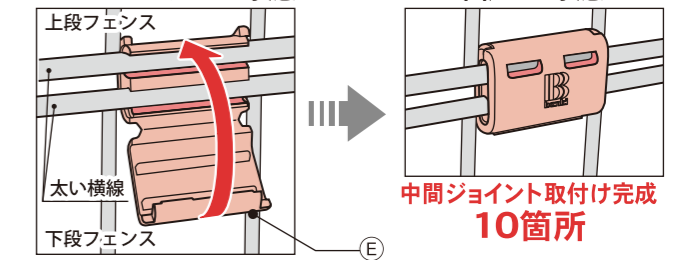

固定した状態

中間ジョイント取り付け完成 10箇所

- 図のようにフェンス上・下の太い横線を中間ジョイントの溝にセットして折り曲げ、確実に固定します。
- ◎前・後面フェンス：両端から3個目の縦線の隙間に固定
中心の縦線の隙間に固定
- ◎側面フェンス：両端から3個目の縦線の隙間に固定

8 棚板を取り付ける

- (1) ⑤棚板のフックを下図のように側面フェンスの横線に引っかけます。
全てのフックが確実に引っかかっている事を確認しフックを⑥棚固定ビス×4個で固定します。

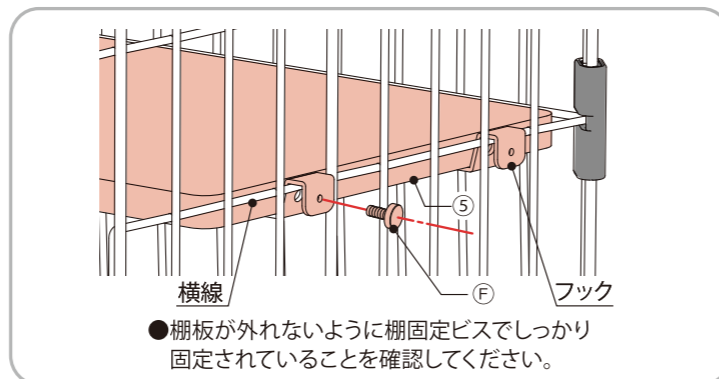
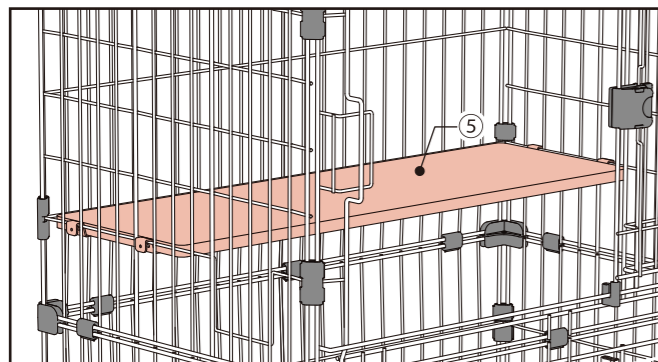

9 ハンモックを取り付ける

- ⑨ハンモックの長面が横向きになるように、四隅のフックをフェンス横線4箇所引っかけます。
棚板と位置の調整をしながらセットしてください。

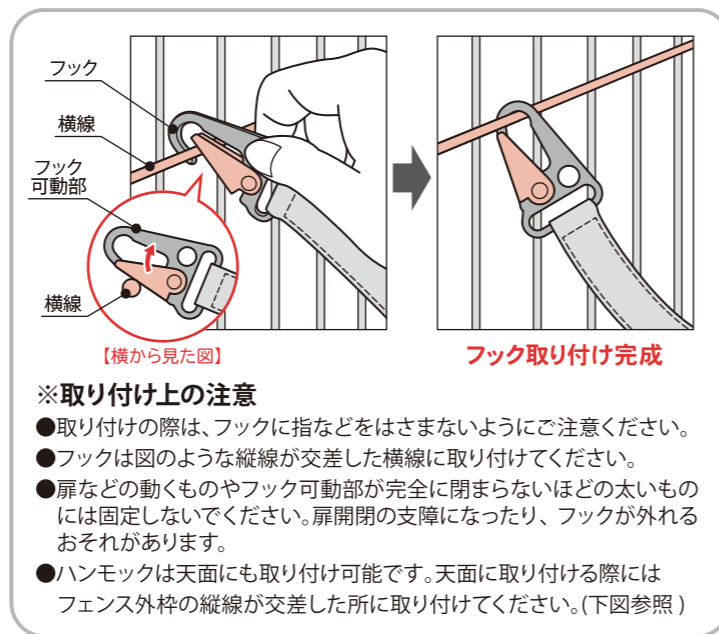
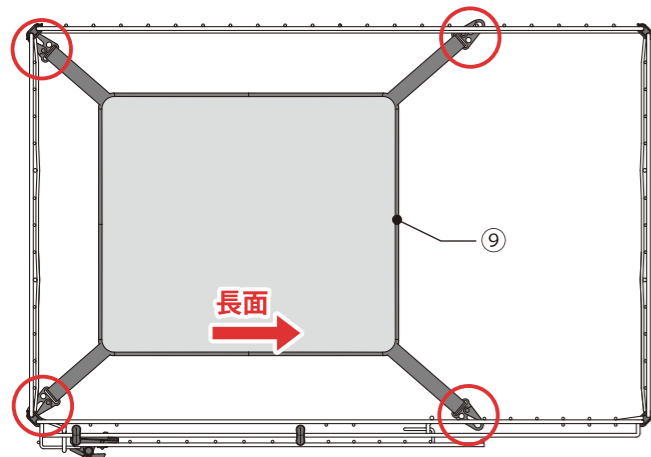

※使用上の注意

- ハンモックを初めてご使用の際は事故防止の為慣れるまでは必ず目の届く範囲でご使用ください。
- ハンモックに慣れていないペットや、サークル内で暴れるペットへのご使用は控えてください、ペットが絡まる等の重大な事故につながるおそれがあります。



10 マルチステップを組み立てて取り付ける ※計2セット

- (1) ⑧マルチステップ固定金具×2個のフックに固定してあるビス×各2個を取り外します。
(2) ⑦マルチステップ棚板の底面に⑧マルチステップ固定金具を(1)で取り外したビス×4個で固定します。

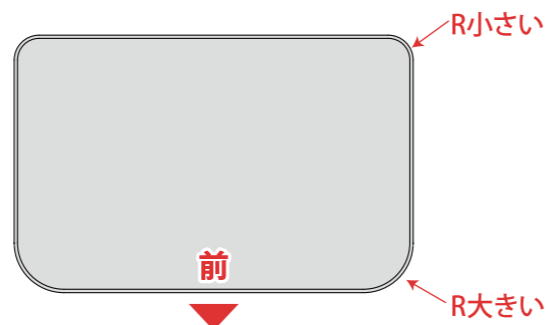
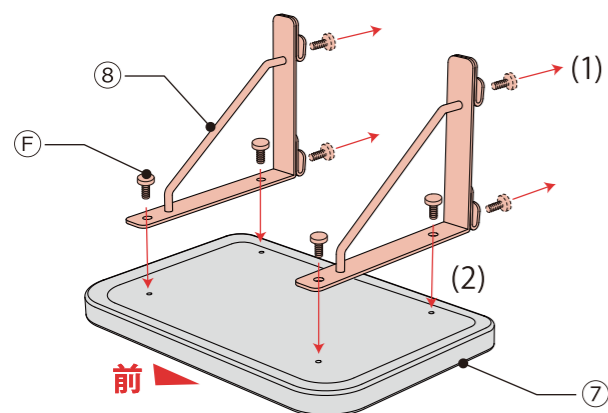

※⑦マルチステップ棚板は前後向きがあります。固定金具の取付向きに注意してください。

- (3) 組み立てたマルチステップ×2セットをサークル側面のお好みの位置に⑥棚固定ビス×4個で固定してください。

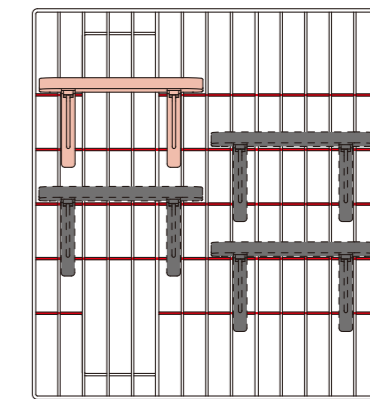
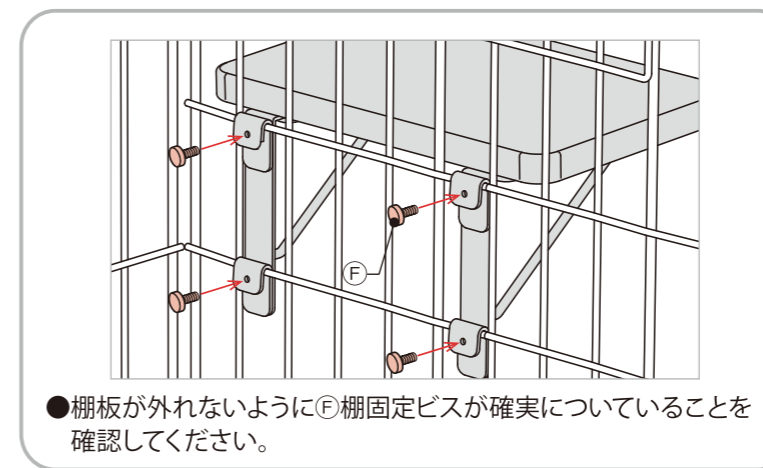

※マルチステップは側面フェンスの横線が2本かかる場所に取り付け可能です。

11 サークルの転倒防止金具を取り付ける

- (1) 柱・鴨居等のしっかりした木部に⑨フックネジを取り付け、⑥チェーンの端を引っ掛けます。
(2) ⑥チェーンを③天面フェンスの横線に通します。
(3) チェーン部の端を出るだけたるみの無いように引っ張り、チェーン部の途中を⑨フックネジに引っ掛けて固定します。

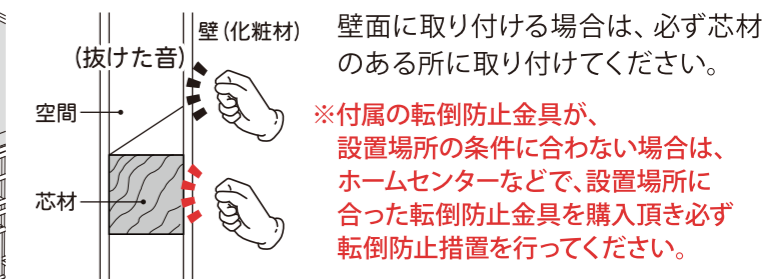
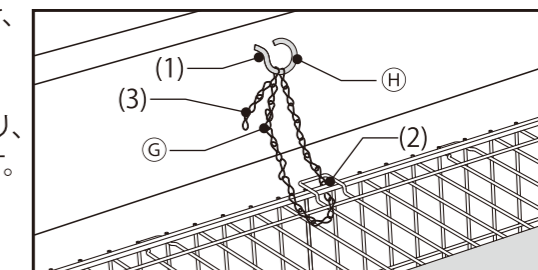
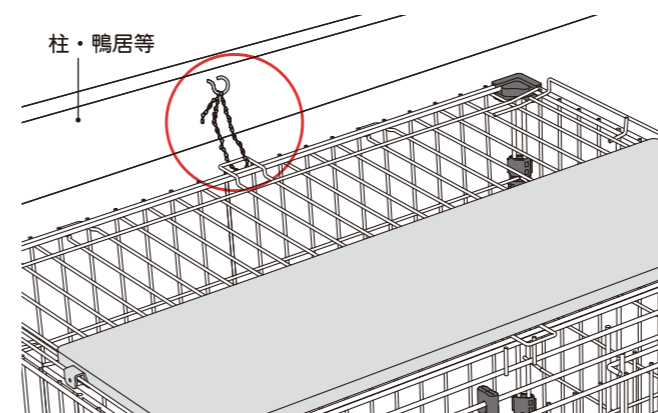

●給水器の取り付けについて

- 給水器は側面フェンスの給水器取付位置に取り付けてください。
※扉の開口部の反対側に取り付ける際は右図を参考に給水器を取り付けてください。

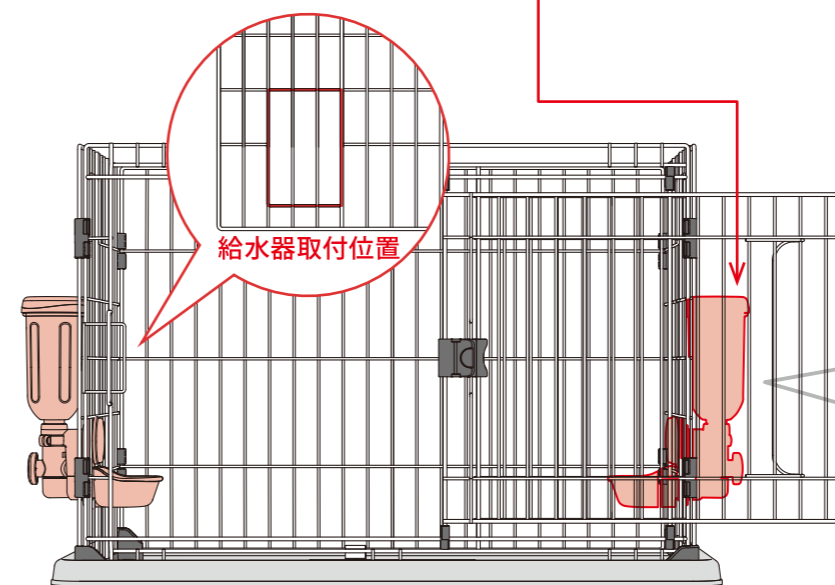

※この図は自動給水器ラクリアを取り付けた場合です。

扉の開口部の反対側に取り付ける場合

○外から見た図

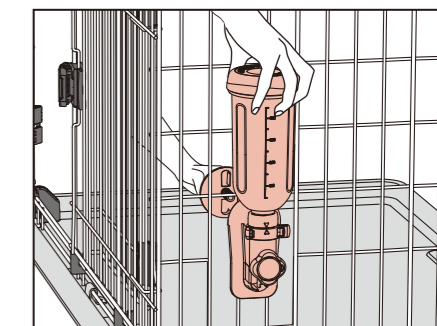

○中から見た図

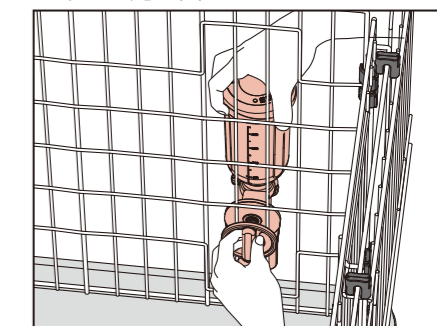

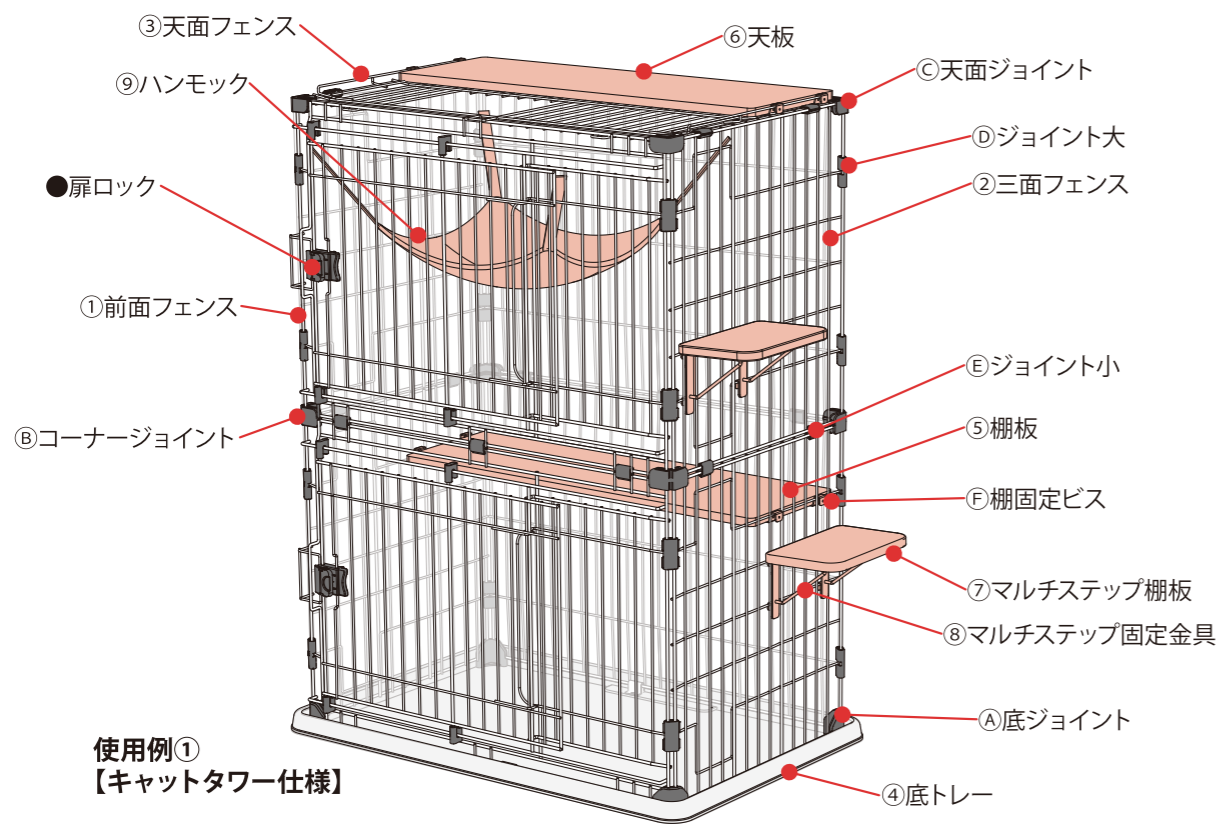

使用例①
【キャットタワー仕様】

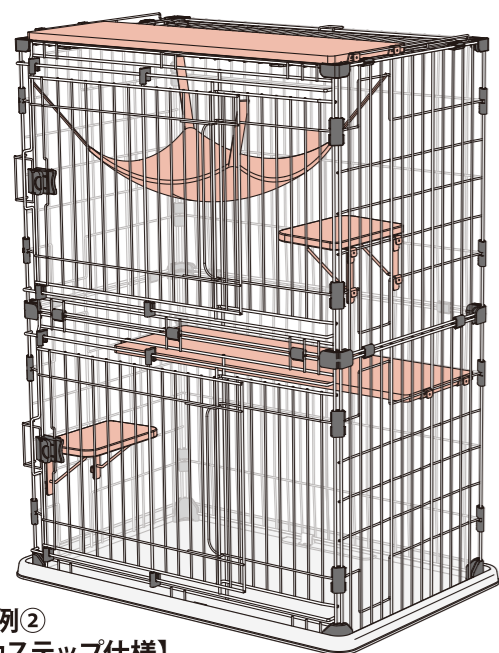

使用例②
【補助ステップ仕様】

高い登り降りが難しい子猫や老猫に合わせて使用できます。

●合わせて使いやすいおすすめ商品

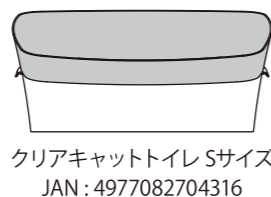

クリアキャットトイレ Sサイズ
JAN : 4977082704316

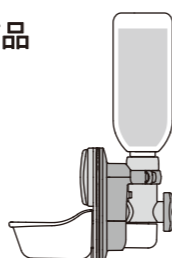

ラクリア Sサイズ (アイボリー)
JAN : 4977082704651

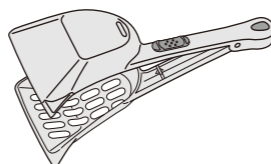

猫砂スコップ リタートング
JAN : 4977082704385

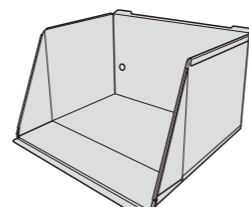

猫トイレ用飛散ガード
プラスクリーンキャット Sサイズ
JAN : 4977082781300

扉の操作説明

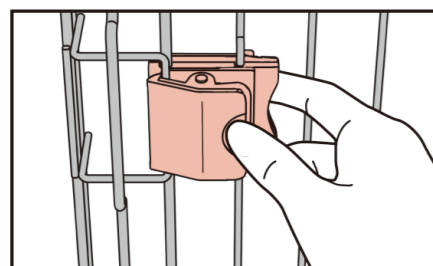

1. ドアロックのつまみ部を掴み

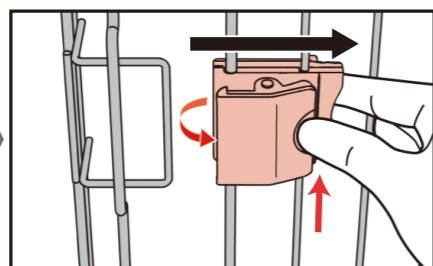

2. ロックを解除し、ドアを横にスライドします

ジョイントの取外し方法

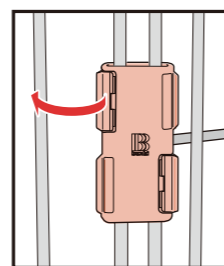

マイナスドライバー等をフック部の隙間に差し込み、破損しないよう慎重に押し開けてください。

使用上の注意

お客様と大切なペットの安全のために、下記の事項を必ずお守りください。守らないで、破損や事故を起こしたりケガを負った場合、当社は一切の責任を負いかねます。

■ 組立や設置に際しての注意事項

- サークルは必ず壁際に設置してください。付属の固定金具が設置場所に合わない・不安な場合は、条件に合った市販の転倒防止金具などを用いて固定してください。
- 組立に際しましては、手袋をして組み立ててください。部品の端角部や先端部等でケガをすることがあります。また、踏み台などを用意して2人以上で安全に組み立ててください。
- フローリングや、畳の上で使用する場合は、床面に傷がつかないようにご注意ください。
- 照明器具やスプリンクラー、火災報知器や階段・ドア・窓から離れた、平坦で安定した場所に設置してください。
- 家財の近くに設置する際は、ペットの手足が届き引っかく等して傷が付く場合がありますので、保護する等対策をしてください。
- 組立後、各部が確実に固定・接続されているか再度点検を行ってください。

■ 点検・保守

- 使用中は定期的に点検を行い、製品の緩み・ガタ・消耗・劣化や破損による事故や損害が生じないように安全にご使用ください。
- 緩み・ガタ・消耗・劣化・破損を確認された場合は、安全のため使用を中止して補修・部品交換してからご使用ください。

■ ご使用に際しての注意事項

- 思わぬ事故や、破損・ケガの原因となりますので、以下のことに十分ご注意ください。
 - 線材などの隙間に、足や爪を入れて抜けなくなる恐れがあります。使用中は十分気をつけ目の届く所でご使用ください。
 - 生後間もない子猫にご使用の場合、フェンスの隙間から頭や身体が出る恐れがありますので注意してください。
 - ペットが部品を誤飲する恐れがありますので、噛んだり爪とぎ等して本体が破損しましたら使用を中止してください。
 - ペットは突然思わぬ行動で暴れたり、飛び出そうとする事があります。使用中は十分気をつけ目の届く所でご使用ください。
- ハンモックをご使用の際は、事故防止の為以下のことに十分ご注意ください。
 - ハンモックを初めてご使用の際は、慣れるまでは必ず目の届く所でご使用ください。
 - ペットの性格や好みにより、不安定なハンモックを怖がり使用しない場合があります。
 - ハンモックに慣れていないペットや、サークル内で暴れるペットへの使用は控えてください。ペットが絡まるなどの重大な事故につながる恐れがあります。
- ハンモック・棚板取り付け位置は、ペットの成長や体格に合わせて調整してください。
- ペットの予期せぬ行動から発生したケガや事故・破損に対する補償は致しかねます。
- 鎖やリードを使用しないでください。サークルに引っ掛かり、ケガや思わぬ事故につながります。
- この商品は、一般家庭用に作られておりますので、特殊な用途(店舗・業務用・屋外)には使用しないでください。
- 不安定な場所に設置しないでください。転倒して事故や破損につながる恐れがあります。
- 製品の上に乗ったり、座ったり、重い物を乗せたり用途以外のご使用はしないでください。事故や破損の恐れがあります。
- 天井部に物等に乗せたりしないでください。不安定になり事故や破損につながる恐れがあります。
- 火気や暖房器具のそばに置いたり、熱湯をかけたりしないでください。火災や事故・破損につながる恐れがあります。
- 製品の開梱時に、製品材料の臭いが残っている場合があります。室内の環境や体質によっては、アレルギー症状を起こすことがありますので、組立や設置後には、室内の換気を十分行ってください。
- 製品を持ち上げたり移動する際は、必ずペットや中に入っている物を全て出し、引きずらない様に持ち上げて移動してください。
- 製品を倒したり、物にぶつけるなど、乱暴な取扱は製品の消耗を早め、事故・破損につながる恐れがあります。
- 製品の改造・分解、付属品以外の部品を取り付けたりしないでください。故障や破損の原因になります。
- ネジの緩みは早めの増し締めをお勧めいたします。緩んだままで使用すると故障や破損の原因になります。
- 製品及び梱包材等の廃棄に際しては、地域自治体の取り決めに基づいた処理をお願いします。
- 製品の仕様は、改良のため予告無く変更する場合があります。
- お手入れ方法は、下記内容に従って清潔にご使用ください。
- 底トレイは洗浄後、直射日光の当たらない涼しい場所で陰干ししてください。直射日光を当てると変形する恐れがあります。

■ 廃棄方法

- 廃棄時は、お住まいの自治体の指導に従ってください。

■ お手入れ方法

- 本体の汚れは、うすめた中性洗剤を柔らかい布に付けて強く絞ってから拭いてください。
- ハンモックの丸洗いはできません。汚れた場合は軽くブラッシングして埃などを取り、柔らかい布にうすめた中性洗剤をつけて強く絞り、汚れた箇所を拭いて乾かしてからご使用ください。
- みがき粉やたわし等を使用すると、傷が付く恐れがありますので使用を避けてください。
- シンナー・ベンジン等の薬品は、製品の変質につながる恐れがありますので使用しないでください。
- クレゾール液や他の消毒液は、必ずうすめてご使用ください。

この商品の品質でお気づきの点がございましたら、お手数ですがご連絡をお願いします。また各パーツ販売などのお問い合わせは下記フリーダイヤルまでご連絡ください。

注意 組立前に、注意事項を必ずお読みください。床面の安定した場所に設置し、組付けが正しく確実に行われているか、再度点検を行ってからご使用ください。

【発売元】 株式会社ボンビアルコン
【所在地】 〒587-0042 大阪府堺市美原区木材通4-14-36
【Web site】 <http://www.bonbi.co.jp/>

【フリーダイヤル】 ☎ 0120-12-4736
【受付時間】 土日、祝祭日を除く 平日 9:00 ~ 17:00