

使用上の注意

お客様と大切なペットの安全のために、下記の事項を必ずお守りください。
守らないで、破損や事故を起こしたりケガを負った場合は、当社は一切の責任を負いかねます。

この製品は、猫専用の室内遊具です。他の用途には使用しないでください。

■組立や設置に際しての注意事項

- 組立に際しては、手袋をして無理のない姿勢で行ってください。部材の端角部や先端部、ジョイント部等でケガをする場合があります。
- 踏み台などを用意して頂き、2人以上で本体フレームを持って安全に組立をしてください。
- 突っ張り式のため、設置される場所の天井や床面の強度を確認の上、破損しないように設置してください。
- 照明器具や、スプリンクラー・火災報知器等や、階段やドア・窓から離れた所で、平坦で安定した場所に設置してください。
- 組立の際、天井に設置されている物や、家財を破損しないように注意してください。
- フローリングや、畳の上で使用する場合は、床面に傷が付かないようご注意ください。
- 直射日光・熱や冷暖房機強風などが直接あたらないようにしてください。変形変色の原因になることがあります。
- 天井へネジ止めされたい場合は、太さ5mm 長さ3cm程度の木ねじを用意し、本品を天井の補強のある場所へ設置し、天井押さえの穴から天井へ固定してください。
※ネジ止めされる天井の位置に、配線・配管が通っていないことを必ず確認してから固定してください。
- 天井の高さ調整範囲(2,200mm~2,650mm)以内で必ず取り付けてください。
※高さ調整パイプ下側の印より延ばしての使用は絶対しないでください。
- 壁面や、家財の近くに設置される場合、登り降りする際に猫の手足が屈み引っかけたりして傷を付けたりする場合がありますので、設置の際は保護するなどの傷付き防止対策をしてください。
- 設置後、確実に固定されているか再度点検を行ってください。
- 地震等の耐震対策をされる場合は、設置場所に合った転倒防止金具を購入し取り付けてください。

■点検・保守

- 使用中は定期的に点検を行い、製品の緩み・ガタ・消耗・劣化や破損による事故や損害が生じないよう安全にご使用ください。
- 緩み・ガタ・消耗・劣化・破損を確認された場合は、安全のため使用を中止して補修・部品交換してからお使いください。

■ご使用に際しての注意事項

- 思わぬ事故や、破損・ケガの原因となりますので、以下のことに十分ご注意ください。
- ワンパクなペットが部品を誤飲する恐れがありますので、噛んだり、爪研ぎ等をして破損しましたら使用を中止してください。
- ペットは突然思わぬ行動で暴れたり、飛び出そうとする事がありますので、目の届くところでご使用ください。
- ペットの予期せぬ行動から発生したケガや事故・破損に対する保証は致しかねます。
- 棚板・ハンモックは、同一面に取り付けての使用は出来ません。
- 棚板・ハンモックは、必ず4箇所のネジを確実に固定してご使用ください。
- 表示されている耐荷重以上では絶対に使用しないでください。商品が破損したり、ケガをする恐れがあります。
- 強い衝撃を与えたり、人が乗ったり重い物を乗せないでください。
- 製品の開梱時に、製品材料の臭いが残っている場合があります。室内の環境や体質によっては、アレルギー症状をおこすことがありますので、組立や設置後には、室内の換気を十分行ってください。
- 火気や暖房器具のそばに置いたり、熱湯をかけたりしないでください。火災や事故・破損につながる恐れがあります。
- 乱暴な取扱は、製品の消耗を早め、破損を引き起こす事にもなりますので大事に取扱ください。
- この商品は、一般家庭用に作られておりますので、特殊な用途(店舗・業務用・屋外)には、使用しないでください。
- 不当な修理や改造による事故や破損に対する保証は致しかねます。
- 製品及び梱包材等の廃棄に際しては、地域自治体の取り決めに基いた処理をお願いします。
- お手入れ方法は、本書に従って清潔にしてご使用ください。
- 製品の仕様は、改良のため予告無く変更する場合があります。

■お手入れ方法

- 本体の汚れは、うすめた中性洗剤を柔らかい布に付けて強く絞り、拭いてください。
- 棚板やハンモックは、軽くブラッシングして埃を取り、汚れている箇所はうすめた中性洗剤を柔らかい布に付けて強く絞り拭いてください。湿気がある場合は陰干ししてからご使用ください。
- みがき粉やたわし等を使用すると、傷が付く恐れがありますので使用をさけてください。
- シンナー・ベンジン等の薬品は、製品の変質につながる恐れがありますので使用しないでください。
- クレゾール液や他の消毒液は、必ずうすめてご使用ください。

12.E

【発売元】株式会社ボンビアルコン

【所在地】〒587-0042 大阪府堺市美原区木材通4-14-36

【Web site】http://www.bonbi.co.jp/

【フリーダイヤル】☎0120-12-4736

【受付時間】土日、祝祭日を除く平日 AM 9:00 ~ PM 17:00

ボンビ

キャットポール 取扱説明書

安全にお使いいただくために必ずお守りください

このたびは、お買上げいただきありがとうございます。この取扱説明書をよくお読みになり正しくお使いください。誤った使い方をされると、人やペットのケガ・事故の原因になる場合があります。また、本書はお使いになる方がいつでも見ることが出来るように大切に保管してください。

警告

乳幼児をそばで遊ばせたり、のぼったりおもちゃにさせたりしないでください。ケガをする恐れがあります。

本品は、猫専用の室内遊具です。他の用途には使用しないでください。





仕様

- サイズ：W530×D700×H2,200~2,650mm *らせん階段形状組立時 最大外寸
- 棚板サイズ：φ340mm ●ハンモックサイズ：φ350mm
- 材質：本体・脚・高さ調整パイプ・ハンモック金具 / スチール (ポリエステル塗装仕上げ) 棚板 / パーティクルボード・ポリエステル生地 ハンモック / ポリエステル生地 天井押さえ / P.A樹脂
- 原産国：中国 ●企画・デザイン・設計：日本
- 耐荷重：棚・ハンモック 1段耐荷重 / 5Kg 本体総耐荷重 / 15Kg ※耐荷重は測定値であり、保証値ではありません。

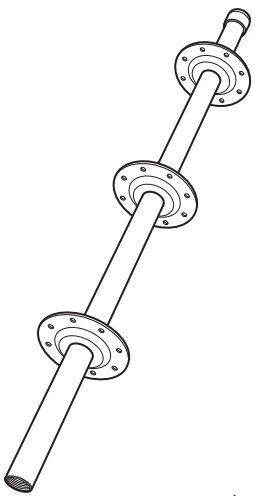
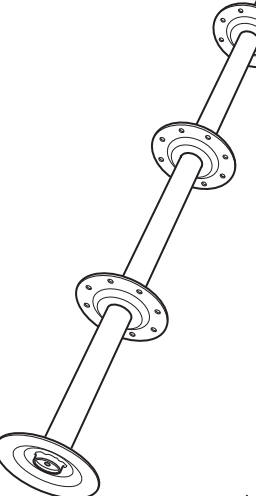
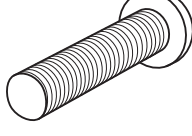
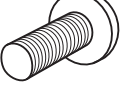

部品明細

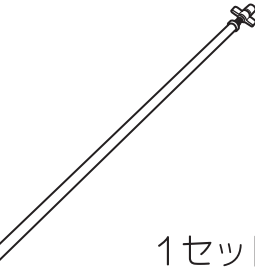
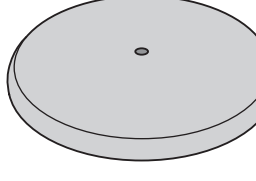
- 組み立てる前に、部品内容・数量を確認してください。

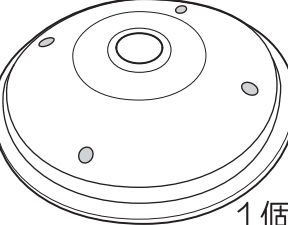
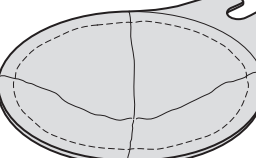
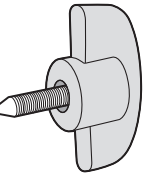
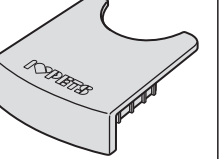
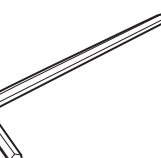
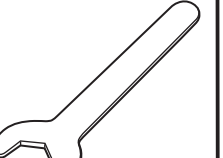
本体パーツ		組立部品		
① 本体ポール(上)	② 本体ポール(下)	④ 六角ネジ(大)	⑤ 六角ネジ(小)	⑥ ワッシャ(大)
				
1本	1本	M10x40 1個	M6x18 25個	1枚
③ 高さ調整パイプ	④ ベース板	⑦ ワッシャ(小)	⑧ 袋ナット	⑨ 天井押さえ
				
1セット	1枚	4枚	4個	1個
⑤ 棚板	⑥ ハンモック	⑩ 調整パイプ固定ノブ	⑪ 棚板カバー	⑫ 六角レンチ(大)
				
5枚	1個	1個	5個	1個
		⑬ 六角レンチ(小)	⑭ スパナ	
				
		1個	1個	

※銘板が付いている板は1枚だけです。

組み立て手順

1 本体ポール(上)を組み立てる

① ①本体ポール(上)の上部から、③高さ調整パイプをゆくり奥まで差し込みます。

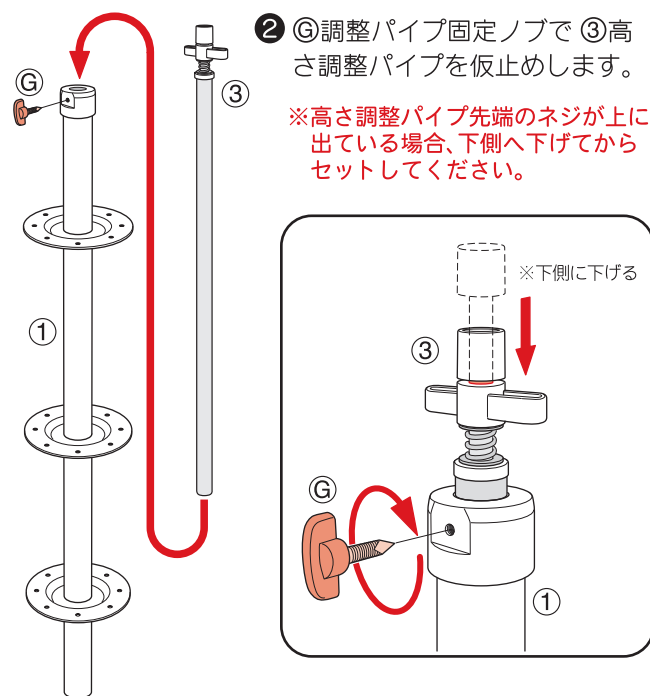

2 ベース板を取り付ける

②本体ポール(下)の下側に、④ベース板を取り付けます。④ベース板裏側から、④六角ネジ(大)に③ワッシャ(大)1枚を間に入れ、付属工具の①六角レンチ(大)を使い②本体ポール(下)に確実に固定してください。
※ベース板表面は木目のある方です。裏面は、ワッシャ・ネジが隠れる凹みがあります。

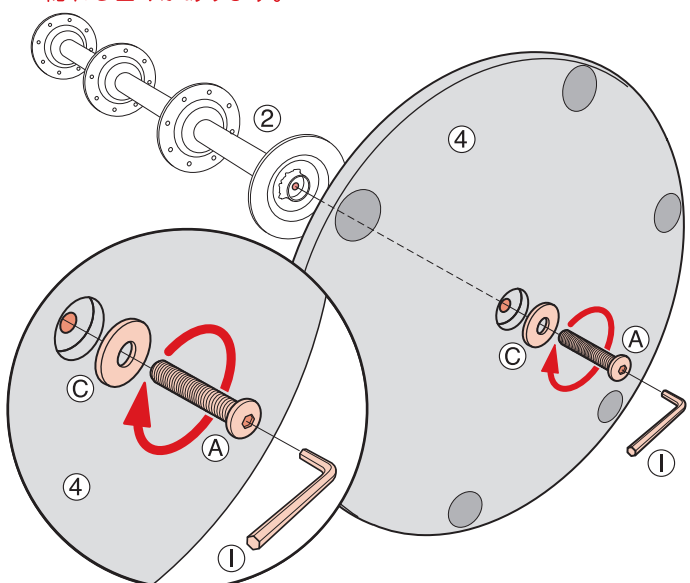

3 天井押さえを取り付ける

①本体ポール(上)に取り付けた、③高さ調整パイプの先端に⑥天井押さえを取り付けます。

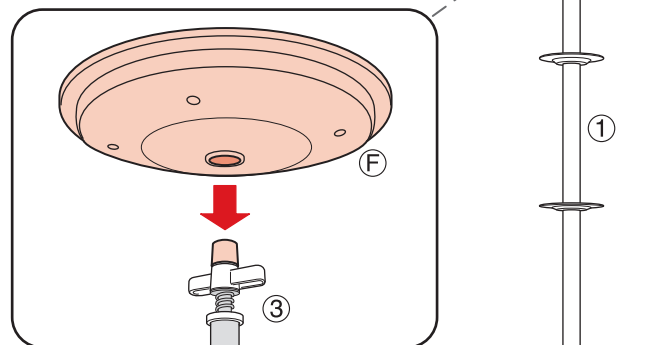

5 天井に固定する

① 図1のように仮止めしていた③高さ調整パイプを上延ばし、⑥天井押さえを、天井にしっかり押しつけながら、⑥調整パイプ固定ノブを時計回りに回し、確実に固定します。

② 次に、図2のように③高さ調整パイプ上部の調整ノブを反時計回りに回して⑥天井押さえを上げて天井との隙間を詰め、ガタつきがないよう確実に固定します。

※調整ノブと天井押さえの間に隙間があることを確認してから固定作業をしてください。隙間のない場合は、必ず先に調整ノブを反時計回りに回して、2~3ミリほど間隔を開けてください。

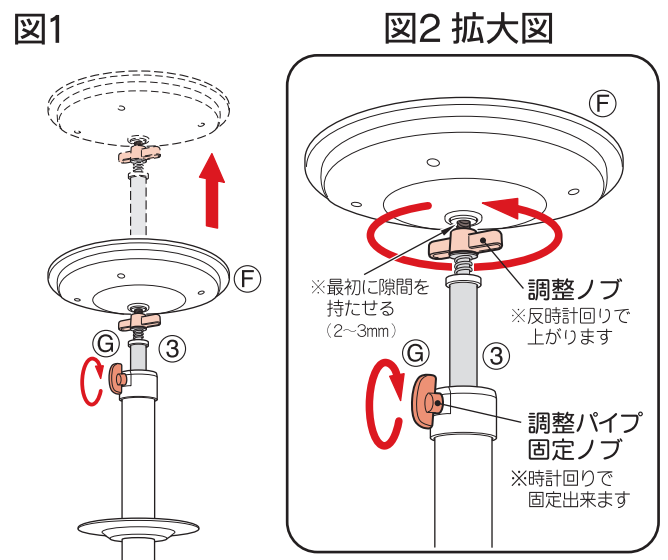

ポイント

天井押さえは、天井に密着するよう高さ調整パイプを上まで延ばし、天井にしっかり押さえつけて固定してください。密着していないと、調整ノブを回しても空転し、確実に固定出来ません。

4 本体ポール上・下を組み立てる

①本体ポール(上)下面のナット部と、②本体ポール(下)上面のネジ部を真っ直ぐに合わせます。

①本体ポール(上)を時計回りに回し、上・下がしっかり止まるまで確実に固定してください。

※パイプ同士に隙間やガタつきが無いように確実に固定してください。

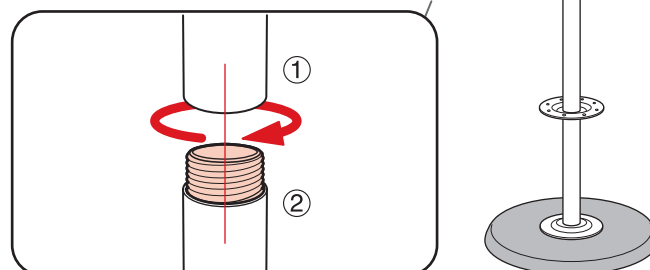

6 棚板を取り付ける

本体ポールの固定箇所⑥六角ネジ(小)4本を、付属工具①六角レンチ(小)を使用して4箇所を確実に固定してください。(棚板5枚)

◆棚板の取り付けは、パイプを中心に45°ピッチずつ回転させた位置で取り付ける事が可能です。棚板の位置を変化させながら取り付けてください。

◆組立例を参考にしてください。(同ページ右下)

警告 棚板・ハンモックを同一方向に偏って取り付けはしないでください。バランスが悪くなり転倒などの事故に繋がる恐れがあります。

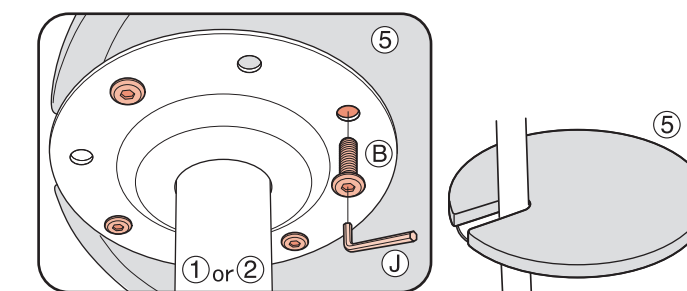

8 ハンモックを取り付ける

①⑥ハンモックから出ている4箇所のビスを本体ポール固定部の穴に差し込みます。

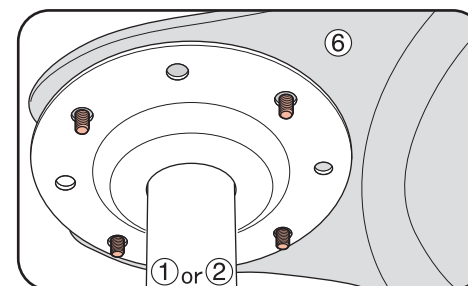

②⑥袋ナットの間に④ワッシャ(小)1枚を間に入れ、付属工具⑧スパナを使用して、4箇所を確実に固定してください。

◆ハンモックの取り付けは、パイプを中心に45°ピッチずつ回転させた位置で取り付ける事が可能です。

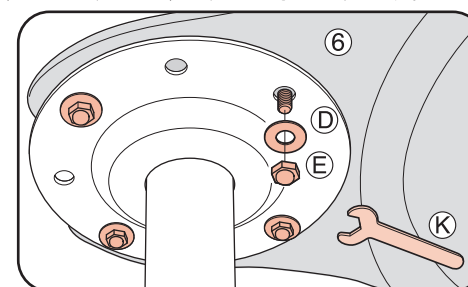

■完成図

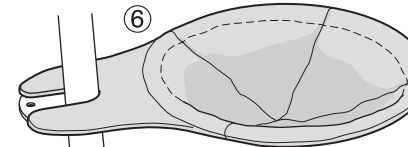

注意 ネジやナットは、全て付属のレンチで緩みが無いよう確実に固定してください。

注意 組立前に、裏面の注意事項を必ずお読みください。設置される場所の天井や床面の強度を確認の上、破損しないように設置してください。設置後、確実に固定されているか再度点検を行ってからご使用ください。

7 棚板カバーを取り付ける

①固定した各段の棚板ポール裏側に、④棚板カバーを棚とパイプの隙間に沿って入れ、裏側のネジ穴と金具固定穴の位置を合わせてセットしてください。(5箇所)

※ネジ穴が合わない場合は、棚板を固定している六角ネジ4箇所を緩め棚板をずらして調整し合わせて固定してください。

②次に、⑥六角ネジ(小)を付属工具⑨六角レンチ(小)を使用して④棚板カバーを固定してください。

※ネジは、金具の所までで止めてください。回しすぎると固定出来なくなります。

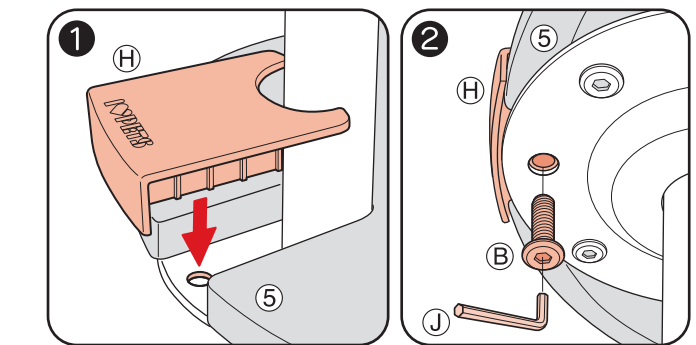

■組立例(螺旋階段状・交互位置)

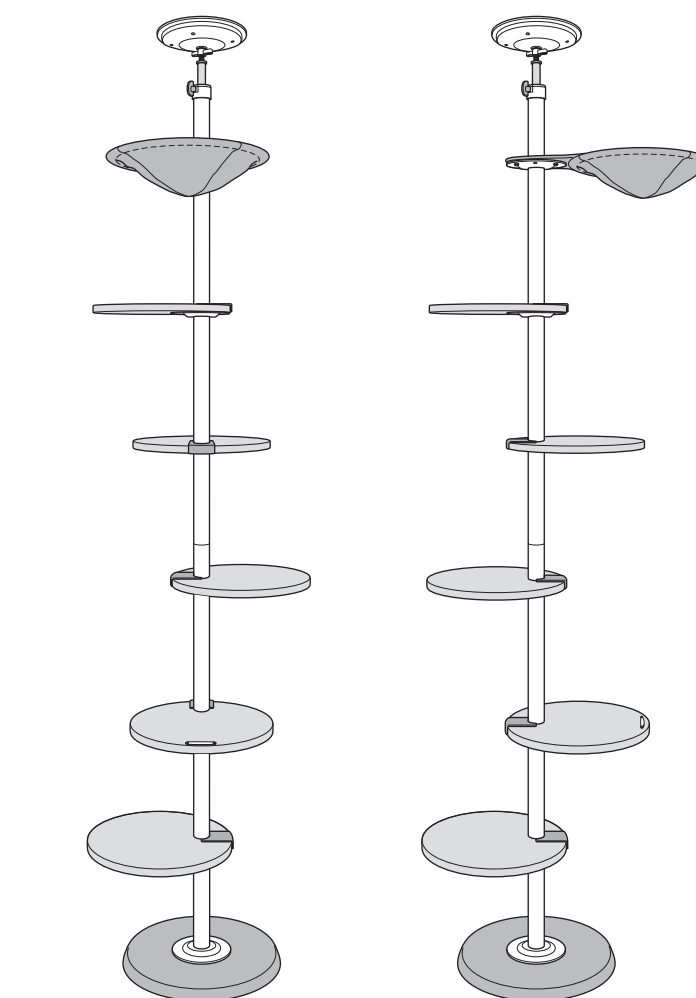

■螺旋階段状

45°ピッチずつ棚板取付位置を変えて設置

■交互位置

棚板・ハンモックを交互に取付位置を変えて設置