

安全にお使いいただくために、ご使用される前に必ずお読みください

この度はお買い上げいただきありがとうございます。この取扱説明書をよくお読みになり正しくお使いください。また、本書はお使いになる方がいつでも見る事が出来るよう大切に保管してください。

警告 誤った使い方をされると、人やペットのケガ・事故の原因になる場合があります。乳幼児がそばで遊んだり、おもちゃにしないでください。ケガをする恐れがあります。

注意 本商品の組立やご使用に際しては、乱暴に扱くと破損やケガの原因になりますので、丁寧にお取扱いください。

仕様

- サイズ：サークル W650×D530×H1540mm / 底トレイ W720×D600×H35mm
- 材質：フェンス：スチールロッド(ポリエステル塗装仕上げ)、木目パネル：人工木材(PVC樹脂混合)、ブーツ・各ジョイント(L・H・コーナー・縦・中間・天面)：PP樹脂、ドアロック・底トレイ：ABS樹脂、棚：パーティクルボード(ポリエステル生地貼り)、ハンモック：綿・ポリエステル、金属フック：鋼
- 原産国：中国 ● 企画・デザイン・設計：日本 ● 耐荷重：棚板・ハンモック 1段耐荷重/6kg 本体総耐荷重/15kg ※耐荷重は測定値であり、保証値ではありません。



部品明細

●組立前に、部品内容・数量を確認してください。※ プラスドライバーをご用意ください。

(A) 背面パネル ×1セット 上下用×2枚 中間用×1枚 ↑木目↓		(B) 側面パネル ×2枚 ↑木目↓	(C) 前面フェンス(扉付) ×3枚
(D) 底トレイ ×1枚		(E) 側面フェンス ×4枚	(F) 天面フェンス ×1枚
(G) 棚-小 ×1枚 / (H)棚固定金具×2個		(I) 棚-大 ×2枚	(J) ハンモック×1枚
① Lジョイント ×8個	② Hジョイント ×4セット 内面用 外面用 ←ネジ×2個	③ コーナージョイント ×8個	④ ブーツ ×4個
⑤ 縦ジョイント ×8個	⑥ 中間ジョイント ×10個	⑦ 天面ジョイント ×4個	⑧ チェーン ×1個
			⑨ フックネジ ×1個

組立て手順

1 下段三面パネルの組立て

(A)背面パネル-上下用&(B)側面パネル×2に①Lジョイントを取付け、下図のように組立てます。

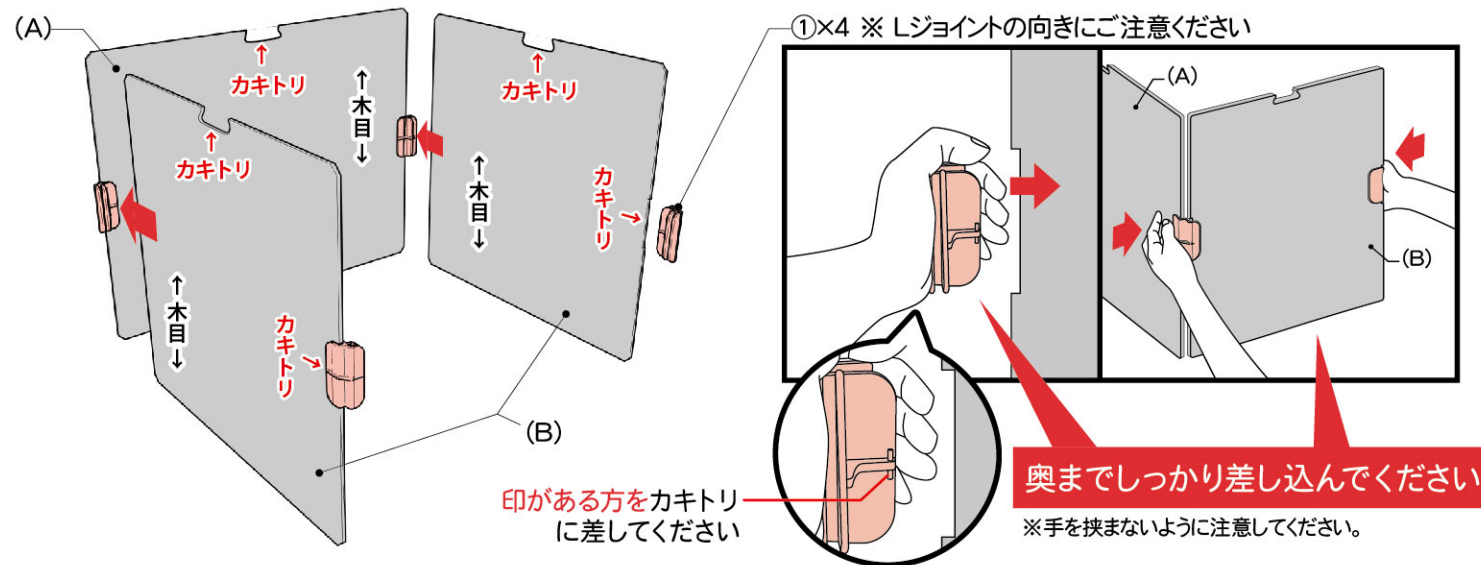

2 前面フェンスを連結する

(C)前面フェンスを下図のように連結してください。

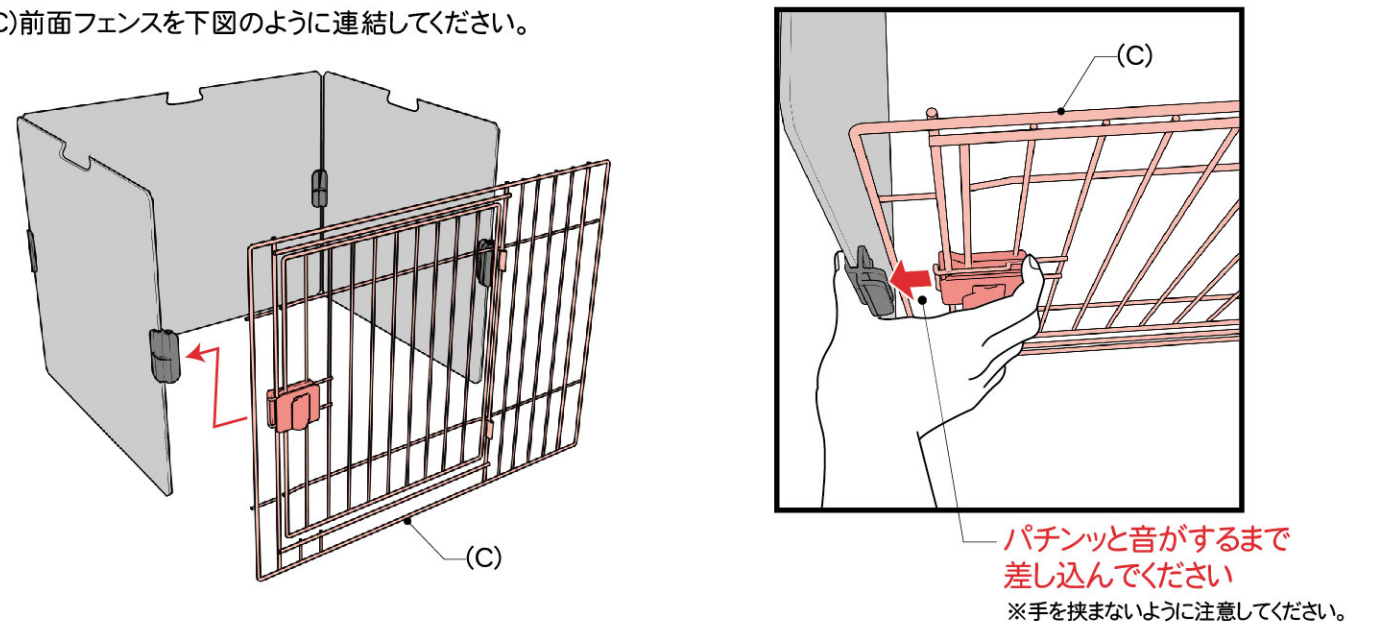

3 コーナージョイント、ブーツを取付け、底トレイに載せる

③コーナージョイント、④ブーツ×各4を下図のように取付け、下段を(D)底トレイに載せます。

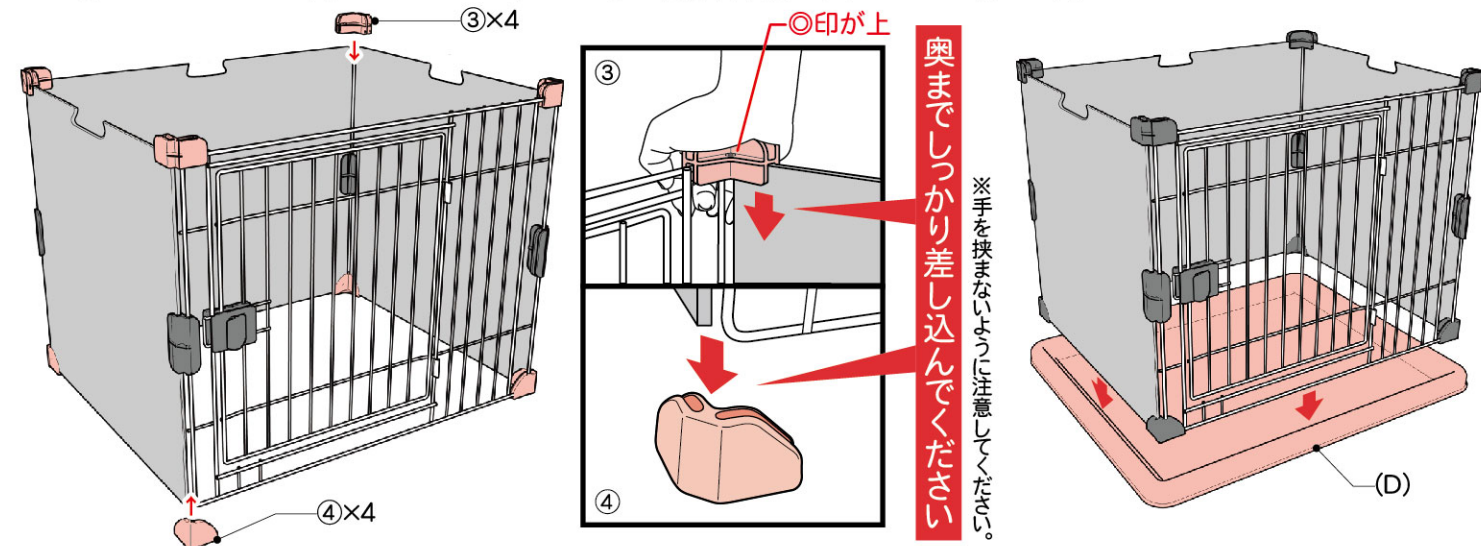

4 棚-小の取付け

- ① (G)棚-小底面のネジ×2を外し、(H)棚固定金具を外したネジで取付けます。(×2箇所)
- ② (G)棚-小のフックネジ×4を緩め、右下図の位置に引っ掛け、再度フックネジを締めます。

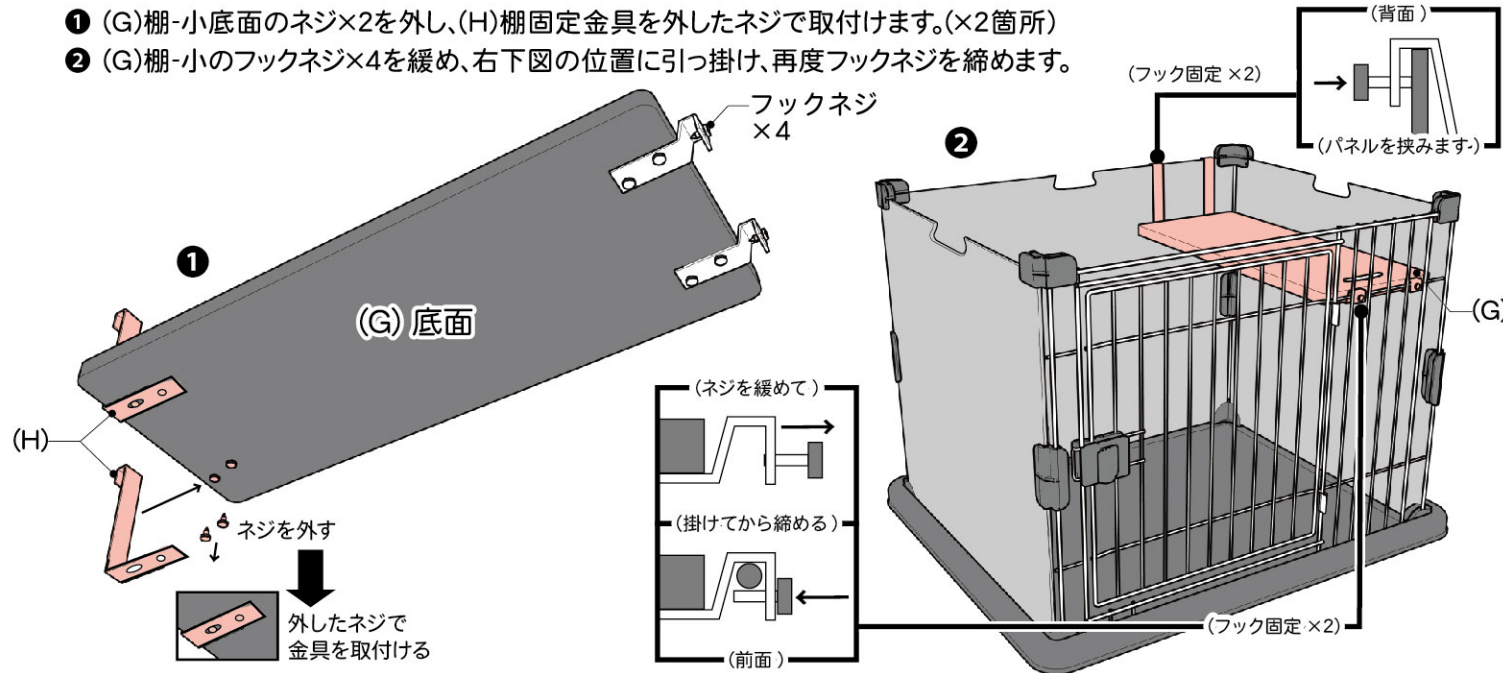

5 中段の組立て

- ① Lジョイントを付けた(A)背面パネル-中間用を下段に取付け、(E)側面フェンスを図の向きで連結します。(左右片側のみ、図は左面の場合)。

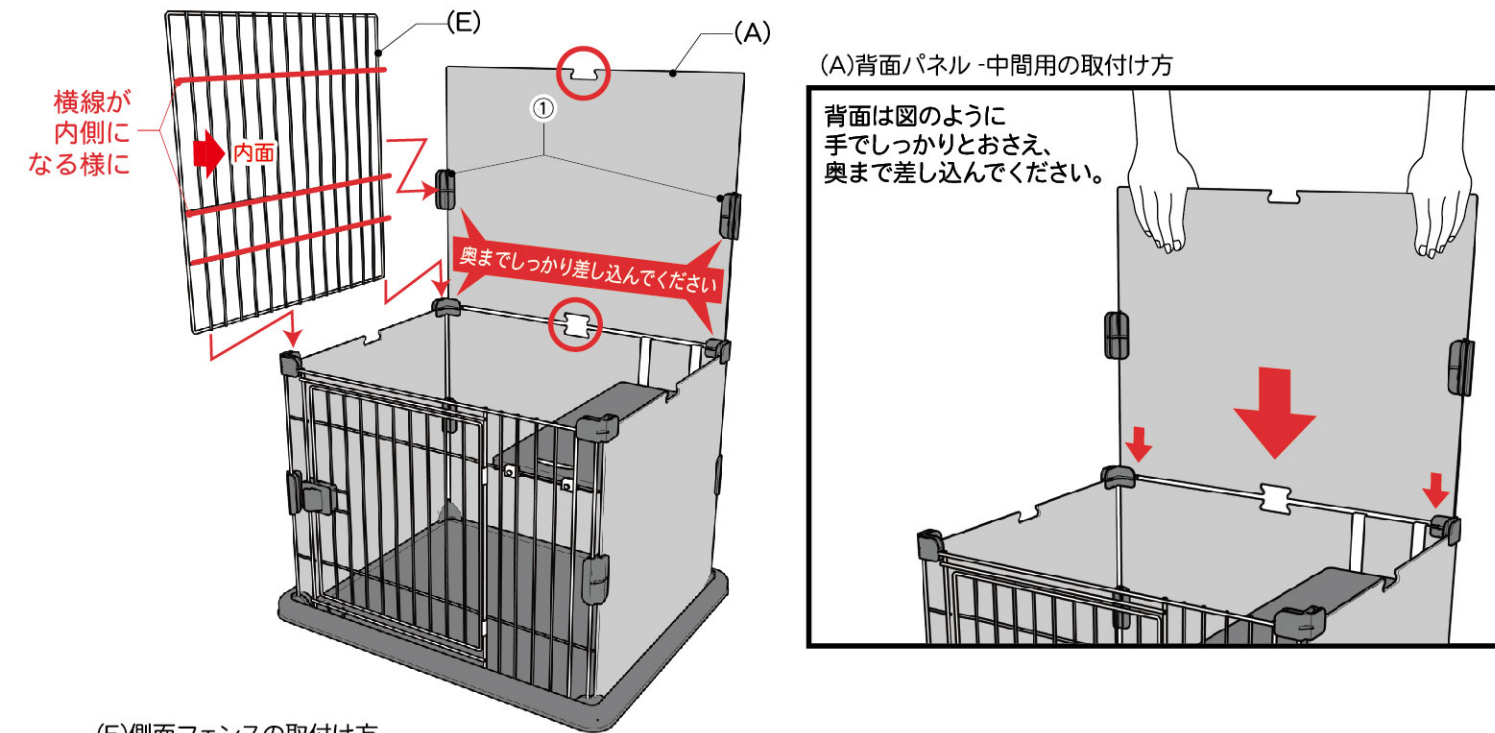

- ② 中・下段の(A)背面パネルを図のように②Hジョイントで固定します。

3段

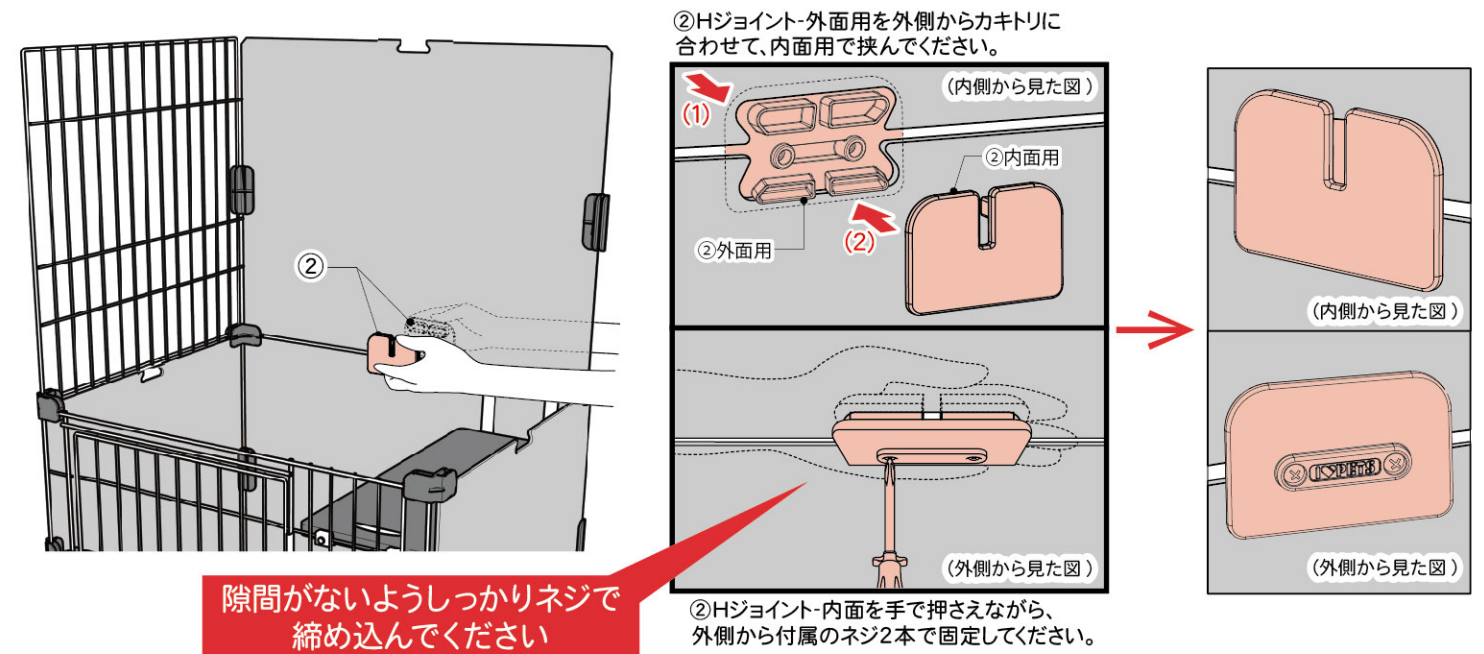

- ③ (E)側面フェンスを右面にも取付け、下図のように②Hジョイント×2で連結してください。(左右)

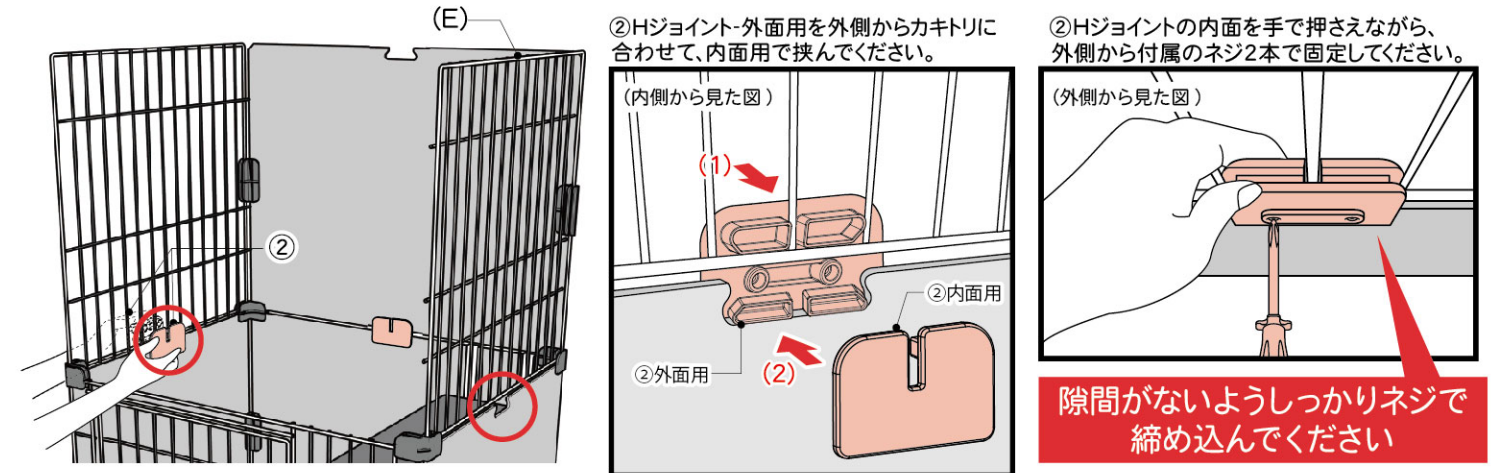

- ④ (C)前面フェンスを下図のように連結し、⑤縦ジョイント×4、⑥中間ジョイント×2を取付けます。

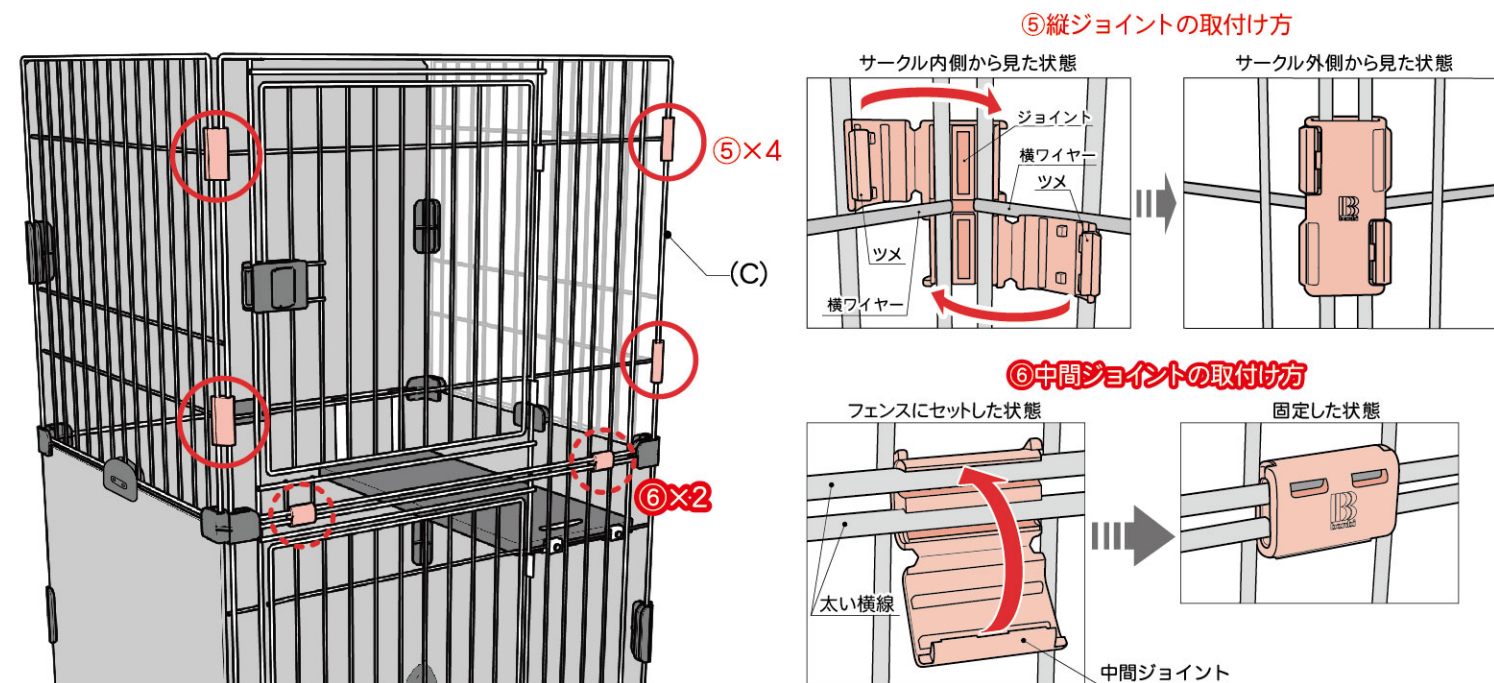

6 棚-大の取付け ※ステップ仕様の2段目

(I)棚-大を(G)棚-小取付け同様に、図の位置に固定してください。③コーナージョイント×4を図の位置に付けてください。

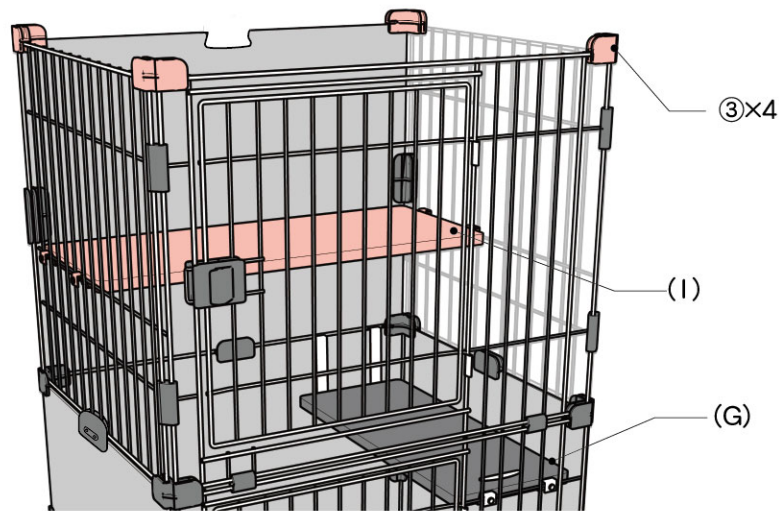

7 上段の組立て

① 中段と同様に、(A)背面パネル-上下用と(E)側面フェンス(図は左面の場合)を取付け、②Hジョイントにて連結してください。

② (E)側面フェンス(右面)を取付けてください。

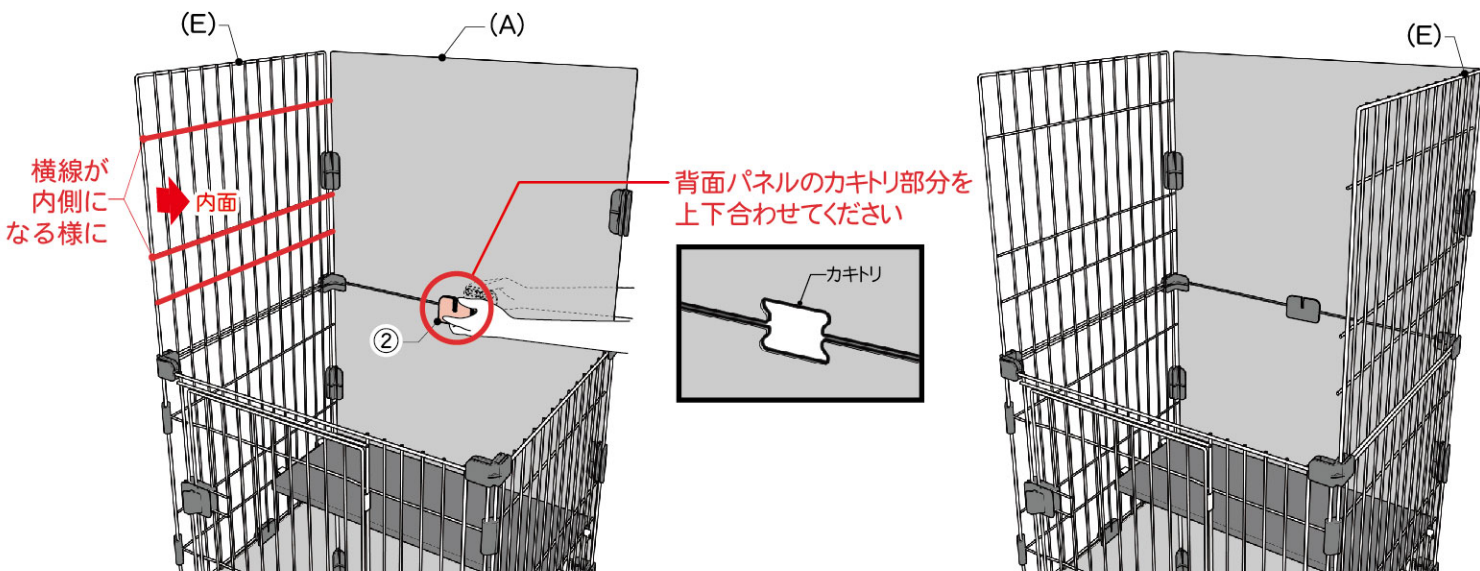

③ 中段と同様に(C)前面フェンスを取付け、⑤縦ジョイント×4、⑥中間ジョイント×4で固定してください。

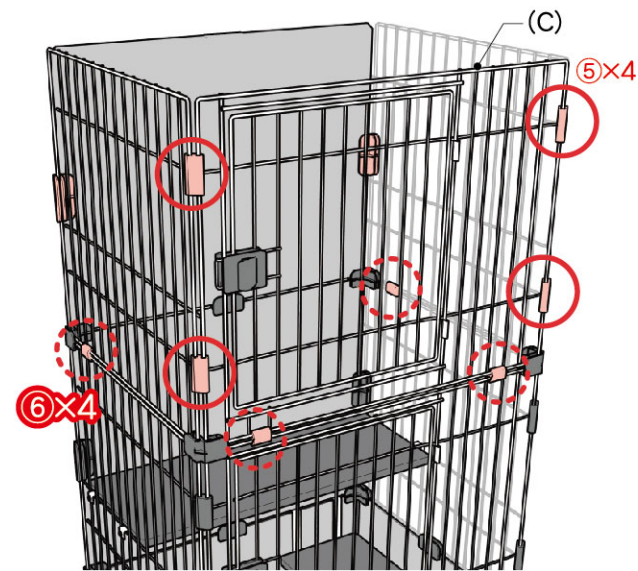

8 棚-大の取付け ※ステップ仕様の3段目

(I)棚-大を図の位置に固定してください。

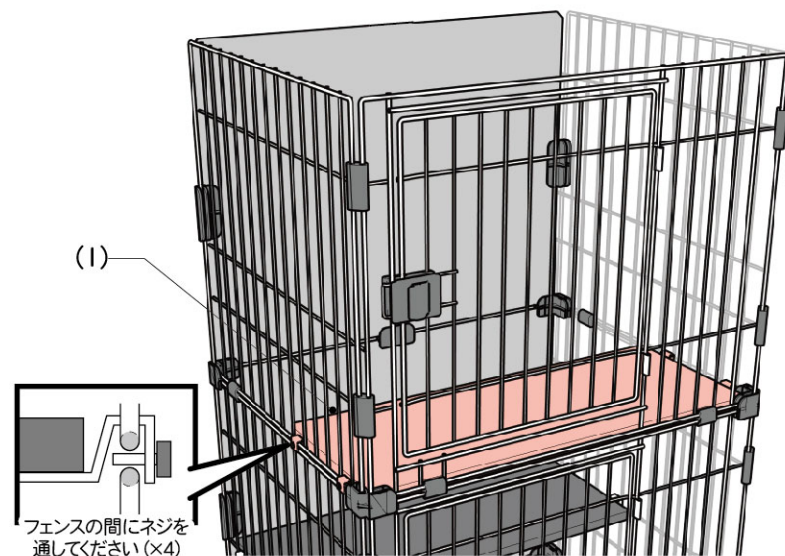

9 天面フェンスの取付け

3段

① ⑦天面ジョイント×4を取付け、(F)天面フェンスを載せます。
② ⑥中間ジョイント×4を取付けます。

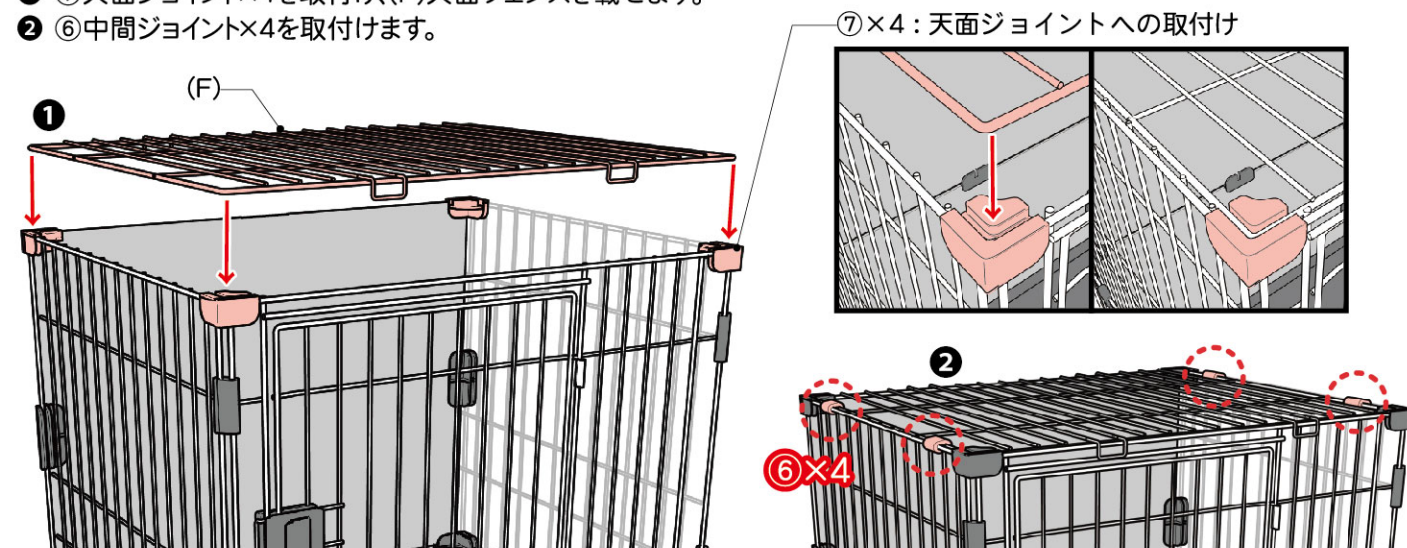

10 ハンモックの取付け

(J)ハンモックは任意のフェンス位置に金属フックを引っ掛けて固定出来ます。棚との位置を調整しながらセットしてください。

※確実にフックが引っ掛かっている事を確認してください。

○フック突起部を下に引くことによりフックが開き、フェンスにフックを通す事が出来るようになります。

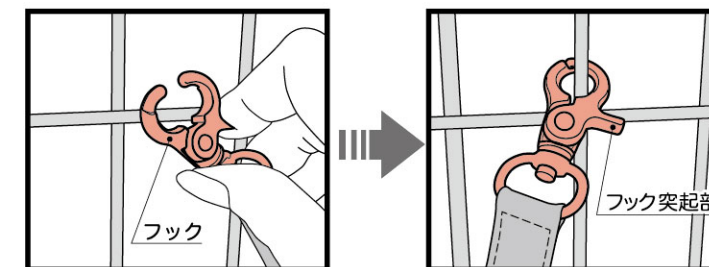
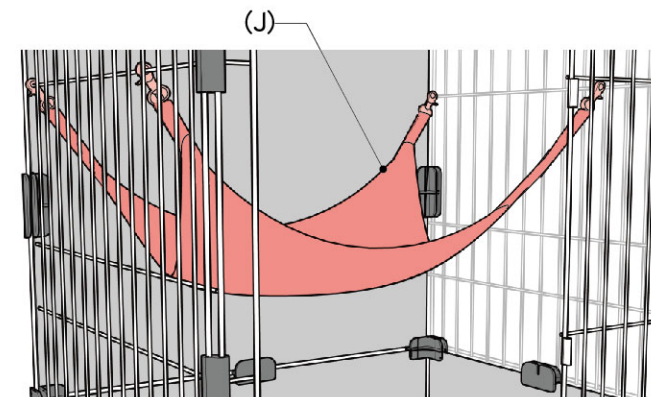

フック取付け完成

※ご使用上の注意
初めてハンモックを使用される場合、事故防止の為、必ず目の届く範囲でご使用ください。ハンモックに慣れていない場合やサークル内で暴れるペットの場合は、ハンモックの使用を控えてください。ペットに絡まる等重大な事故につながる恐れがあります。

11 転倒防止金具を取付ける

① 柱・鴨居等のしっかりした木部に⑨フックネジを取付け、⑧チェーンの端を引っ掛けます。
② ⑧チェーンを(F)天面フェンスの横線に通します。
③ チェーン部の端を出るだけたるみの無いように引っ張り、チェーン部の途中を⑨フックネジに引っ掛けて固定します。

柱・鴨居等

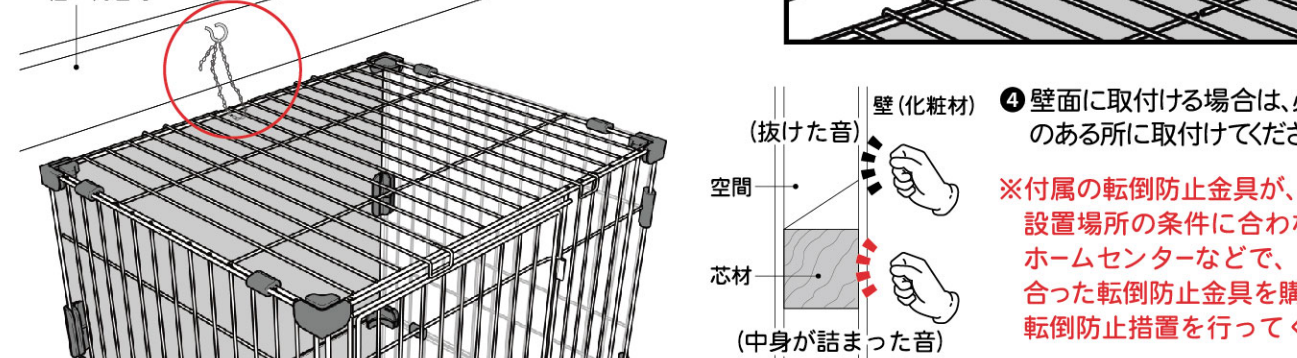

④ 壁面に取付ける場合は、必ず芯材のある所に取付けてください。

※付属の転倒防止金具が、設置場所の条件に合わない場合は、ホームセンターなどで、設置場所に合った転倒防止金具を購入頂き必ず転倒防止措置を行ってください。

※必ず壁際でご使用頂き、転倒防止金具で壁に固定してください。

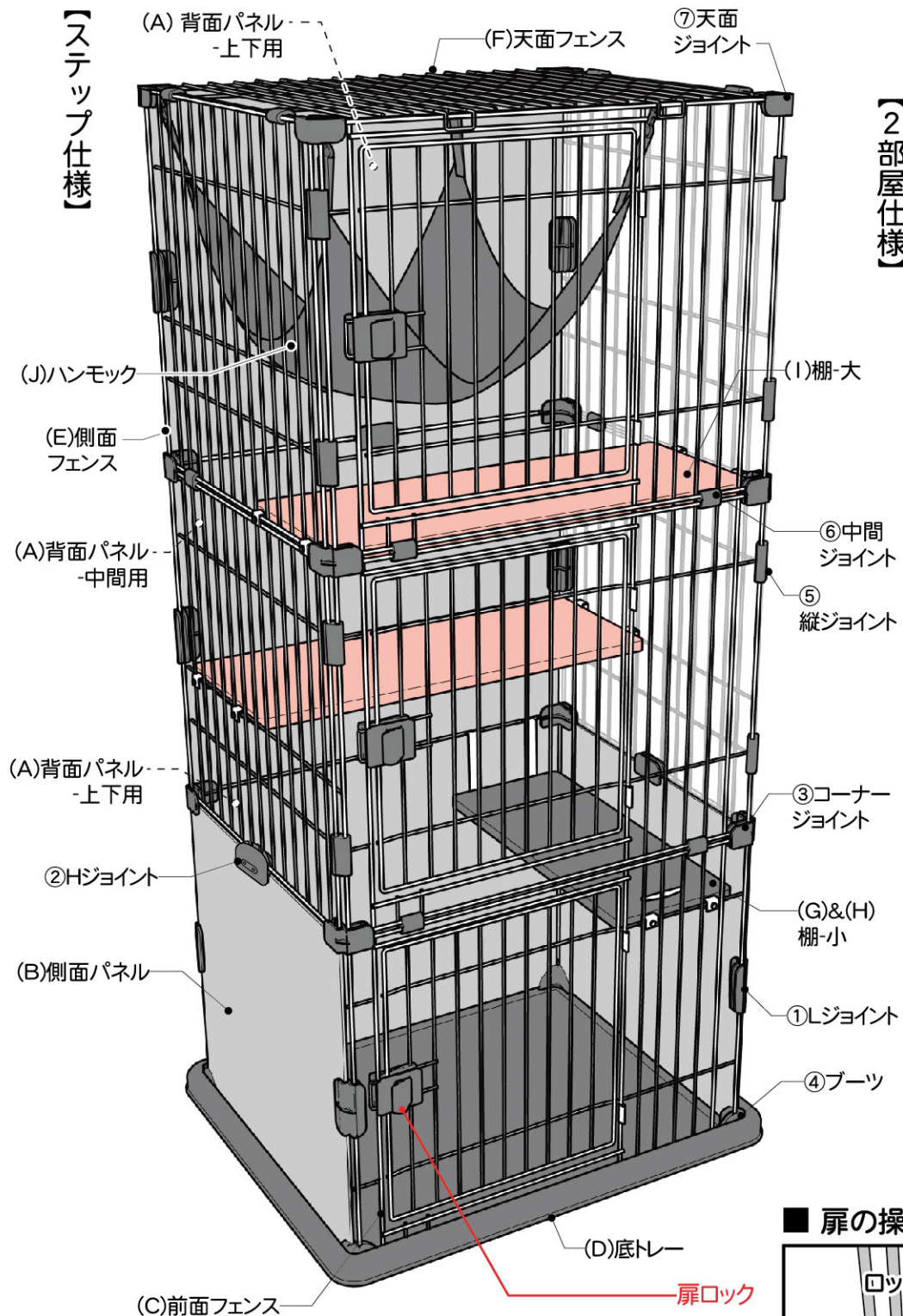

【2部屋仕様】

2部屋に仕切って使用出来ます。
※多頭飼育等に



扉の操作説明

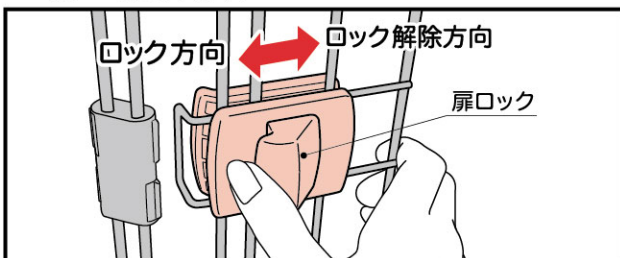

●扉ロックを右にスライドし、手前に引くとロックが解除され扉が開きます。扉を閉めてロックから手を離すとパネの力でロックされます。念のため正しくロックされたか確認してください。

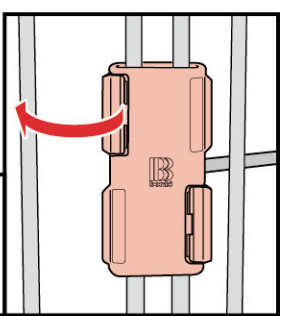

(縦・中間ジョイントの取外し)
ドライバー等をフック部の隙間に差し込み、破損しないよう慎重に押し開けてください。

使用上の注意

お客様と大切なペットの安全のために、下記の事項を必ずお守りください。
守らないで、破損や事故を起こしたりケガを負った場合、当社は一切の責任を負いかねます。

この製品は、猫専用の室内サークルです。他の用途には使用しないでください。

- 組立に際しての注意事項
 - 必ず壁際でご使用ください。
 - サークルの揺れや、転倒を心配される場合は、設置場所の条件に合った市販の転倒防止金具を用いて固定してください。
 - 組立に際しましては、手袋をして無理のない姿勢で行ってください。部品の端角部や先端部等でケガをすることがあります。
 - 踏み台などを用意して頂き、2人以上で安全に組立をしてください。
 - 照明器具やスプリンクラー、火災報知器等や階段・ドア・窓から離れた、平坦で安定した場所に設置してください。
 - フローリングや畳の上で使用される場合は、床面に傷が付かないように注意をしてください。
 - 直射日光・熱や冷暖房器具・強風などが直接あたらないようにしてください。変形・変色の原因になることがあります。
 - 壁面や家財の近くに設置される場合は、猫の手足が届き引っかかりたりして傷を付ける場合がありますので、設置の際は保護する等対策をしてください。
 - 組立後、各部が確実に固定・接続されているか再度点検を行ってください。
 - 地震などの耐震対策をされる場合、設置場所の条件に合った市販の転倒防止金具などを用いて固定してください。
- 点検・保守
 - 使用中は定期的に点検を行い、製品の緩み・ガタ・消耗・劣化や破損による事故や損害が生じないよう安全にご使用ください。
 - 緩み・ガタ・消耗・劣化・破損を確認された場合は、使用を中止して補修・部品交換してからお使いください。
- ご使用に際しての注意事項
 - 思わぬ事故や、破損・ケガの原因となりますので、以下の事に十分ご注意ください。
 - 線材の隙間等に頭が入ってしまうような小さい猫には使用しないでください。
 - ワンプクなペットが部品を誤飲する恐れがありますので、噛んだり、爪研ぎ等をして破損しましたら使用を中止してください。
 - ペットは突然思わぬ行動で暴れたり、飛びだそうとする事がありますので、目の届くところでご使用ください。
 - 線材などの隙間に、足や爪を入れて抜けなくなる恐れがあります。使用中は十分気をつけ目の届くところでご使用ください。
 - ペットの予期せぬ行動から発生したケガや事故・破損に対する保証は致しかねます。
 - 首輪や鎖を付けたままで使用しないでください。サークルに引っかかり、ケガや思わぬ事故につながります。
 - 表示されている耐荷重以上では絶対に使用しないでください。商品が破損したり、ケガをする恐れがあります。
 - 初めてハンモックを使用される場合、事故防止の為、必ず目の届く範囲でご使用ください。
*ペットの中には、不安定なハンモックを恐がり使用しない場合があります。
 - ハンモックに慣れていない場合や、サークル内で暴れるペットの場合は、ハンモックの使用を控えてください。
ペットに絡まる等重大な事故につながる恐れがあります。目の届くところでご使用ください。
 - ハンモック・棚は、ペットの成長、体格に合わせて高さ調整をしてください。
 - 扉を解放して使用される際は、必ず扉を外した状態にしてください。外されていない状態では不安定になり事故や破損の恐れがあります。
 - この商品は、一般家庭用に作られておりますので、特殊な用途(業務用・屋外用)には、使用しないでください。
 - 不安定な場所に設置しないでください。転倒して事故や破損につながる恐れがあります。
 - 製品の上に乗ったり、座ったり、重い物を載せたり用途以外のご使用はしないでください。事故や破損の恐れがあります。
 - 天井部に物等を載せたりしないでください。不安定になり事故や破損につながる恐れがあります。
 - 暖房器具、火気などの近くに設置しないでください。ペットのヤケドや火災、製品の変形や変質、故障の恐れがあります。
 - 製品の開封時に製品材料の臭いが残っている場合があります。室内の環境や体質によっては、アレルギー症状をおこすことがありますので、組立や設置後には、室内の換気を十分行ってください。
 - 製品を倒したり、物につけるなど乱暴な取扱は製品の消耗を早め、事故・破損につながる恐れがあります。
 - 製品の改造・分解、付属品以外の部品を取付けたりしないでください。故障や破損の原因になります。
 - お手入れ品の中には、製品を変質させる物もありますので、お手入れ方法は本書に従ってください。
 - 製品及び梱包材等の廃棄に際しては、地域自治体の取り決めに基づいた処理をお願い致します。
 - 製品の仕様は、改良のため、予告なく変更する場合があります。
 - 底トレイは洗浄後、直射日光の当たらない涼しい場所で陰干ししてください。直射日光を当てると変形する恐れがあります。
- お手入れ方法
 - 本体の汚れは、薄めた中性洗剤を柔らかい布に付けて強く絞り、拭いてください。
 - ハンモックや棚の汚れは、軽くブラッシングをして埃等を取ってから、汚れている箇所を薄めた中性洗剤を柔らかい布に付けて強く絞り拭いてください。湿気がある場合は、陰干ししてからご使用ください。
 - みがき粉・たわし等を使用するとキズがつくことがありますので使用をさけてください。
 - シンナー・ベンジン等の薬品は製品の変質につながる恐れがありますので使用しないでください。
 - クレゾール液や他の消毒液は、必ずうすめてご使用ください。

注意 組立前に、裏面の注意事項を必ずお読みください。
製品を移動する際は、必ずペットや中の物を全て出し、2人以上で底面から持上げて慎重に移動させてください。

この商品の品質でお気づきの点がございましたら、お手数ですがご連絡をお願い致します。
 【発売元】株式会社ボンビアルコン
 【所在地】〒587-0042 大阪府堺市美原区木材通4-14-36
 【Web site】http://www.bonbi.co.jp/
 【フリーダイヤル】☎0120-12-4736
 【受付時間】土日、祝祭日を除く 平日 9:00 ~ 17:00