

**安全にお使いいただくために、ご使用される前に必ずお読みください**

この度はお買い上げいただきありがとうございます。この取扱説明書をよくお読みになり正しくお使いください。また、本書はお使いになる方がいつでも見る事が出来るよう大切に保管してください。

**警告**

誤った使い方をされますと、人やペットのケガ・事故の原因になる場合があります。乳幼児がそばで遊んだり、オモチャにしないでください。ケガをする恐れがあります。

**注意**

本商品の組立やご使用に際しては、乱暴に扱くと破損やケガの原因になりますので、ていねいにお取扱いください。



**仕様**

- サイズ
  - Sサイズ … 完成時：W465×D520×H300mm 折りたたみ時：W515×D365×H35mm 床面：W450×D500mm
  - Mサイズ … 完成時：W615×D590×H370mm 折りたたみ時：W675×D435×H35mm 床面：W610×D570mm
  - システムトイレ用 … 完成時：W465×D680×H370mm 折りたたみ時：W515×D525×H35mm 床面：W450×D660mm
- 材質 本体：PP レール：PVC ワイヤー：スチール(粉体塗装)
- 原産国 中国 ● 企画・デザイン・設計：日本

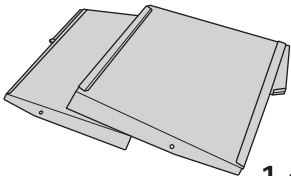
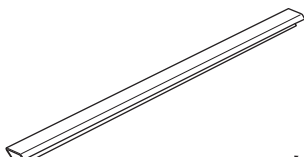

**部品明細**

※組立てる前に、下記の部品内容・数量が揃っているかご確認ください。

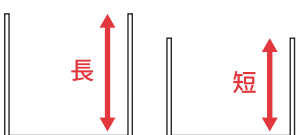
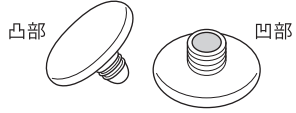
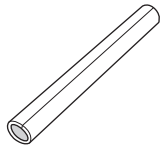
A 本体	B レール	C ワイヤー	
 <p>1 個</p>	 <p>1 本</p>	<p>【Sサイズ・Mサイズの場合】</p>  <p>2 本</p>	<p>【システムトイレ用の場合】</p>  <p>1 本      1 本</p>
<p>D プラネジ</p> <p>※凸部・凹部の組み合わせで1セット</p>  <p>凸部      凹部</p> <p>(予備2セット含む) 4 セット</p>	<p>E 滑り止めゴム</p>  <p>※付属品 4 個</p>	<p>※ Cワイヤーは、商品のサイズにより 長さと組み合わせが異なりますのでご注意ください。</p>	

**組立説明**

※ 説明内の図は M サイズです。(組立手順は全サイズ共通です。)

**1 本体を広げる**

※ 本体の角やフチでケガをしないようご注意ください。

① A 本体を図のように広げます。

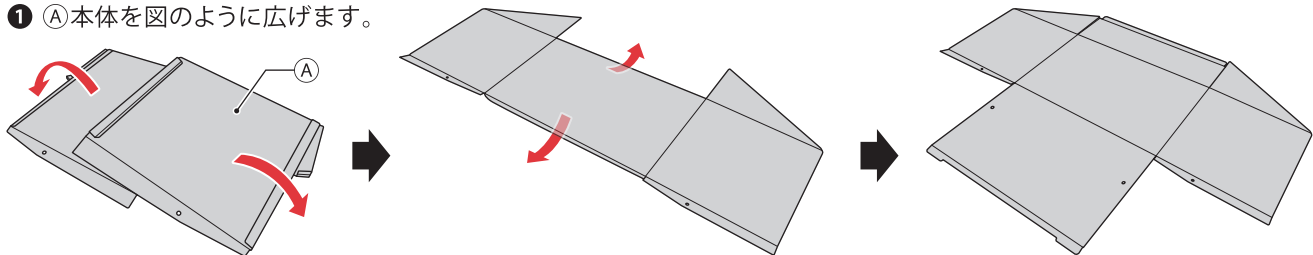

② A 本体側面のフラップを内側に折り曲げ、図のように起こします。(2箇所)

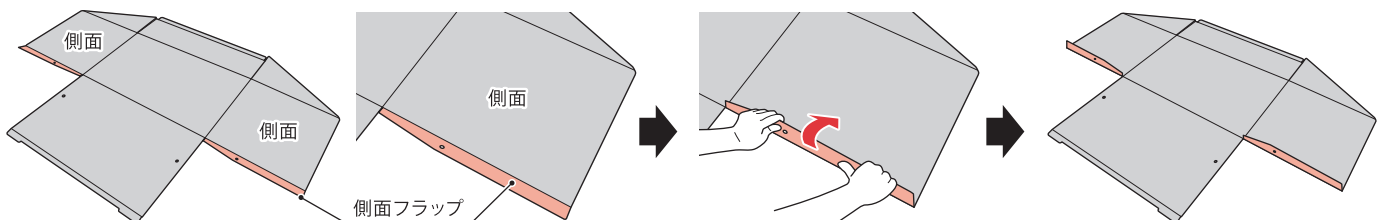



③ ①本体の床面フラップの袋と側面の袋を図のように合わせ、②ワイヤーの両端を奥まで通します。

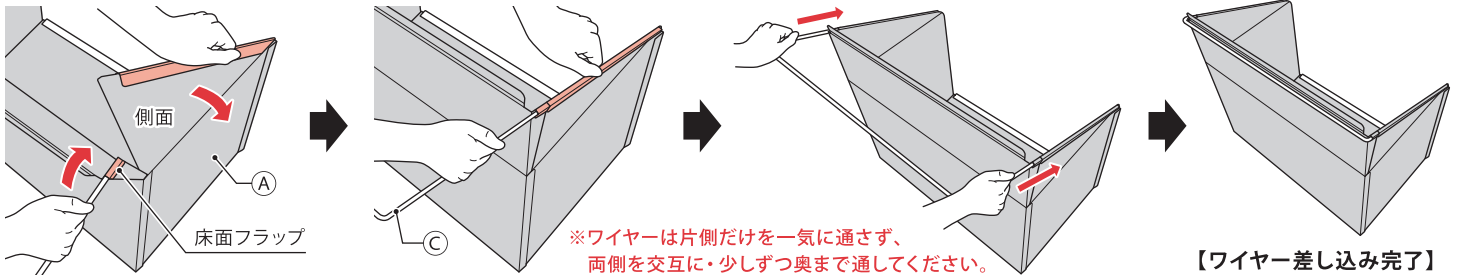

④ ①本体の床面の縁を、折り目に沿って外側へ軽く折ります。

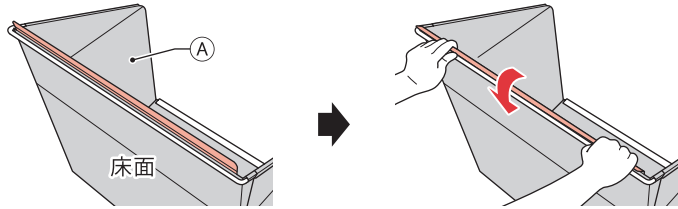

【E滑り止めゴムの説明】

切れ込みがある側を②ワイヤーに押し当てて取付けます。

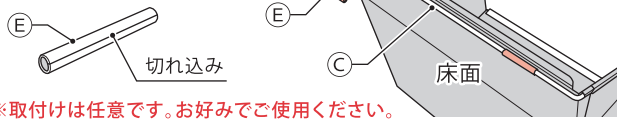

● 本体組立完了

②レール、③ワイヤー、④プラネジが正しく取付けられているか確認し、①本体の床面にトイレを設置してご使用ください。

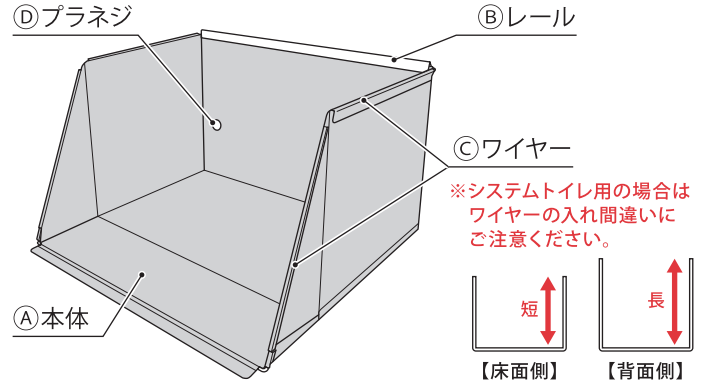

■ レールの外し方

① ②レールを図のようにスライドし、①本体の背面フラップが見える状態にします。

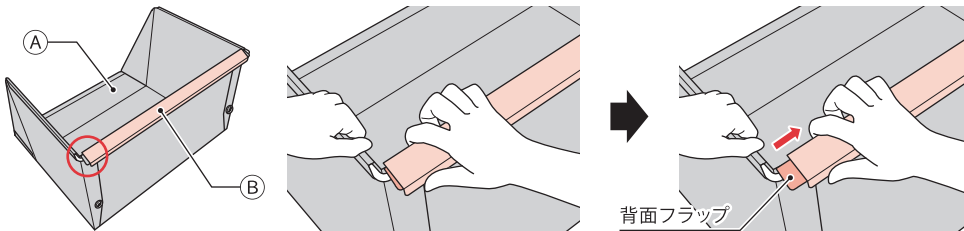

② ①本体の背面フラップの★部分を強くつまんで②レールを外し、まっすぐ引き抜きます。

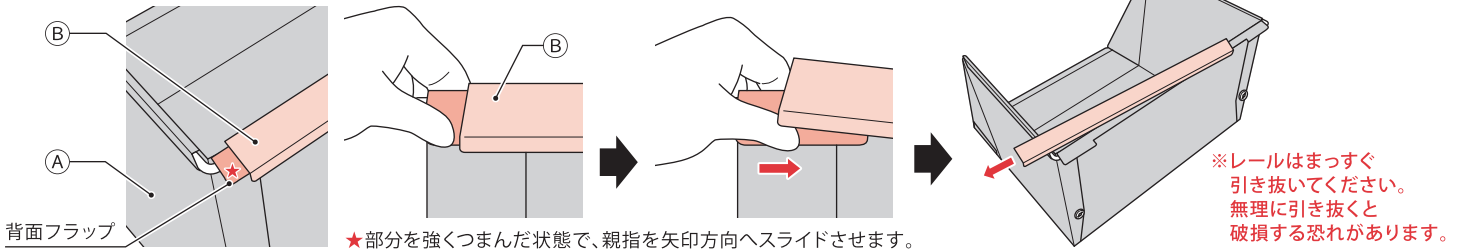

■ プラネジの外し方

※ ④プラネジを外す際は、必ず以下の手順で外してください。無理に引っ張って外すと、商品が破損する恐れがあります。

① ④プラネジの凹部をつまみます。

② もう片方の手で④プラネジの凸部をつまみ、反時計回りに回すと外せます。

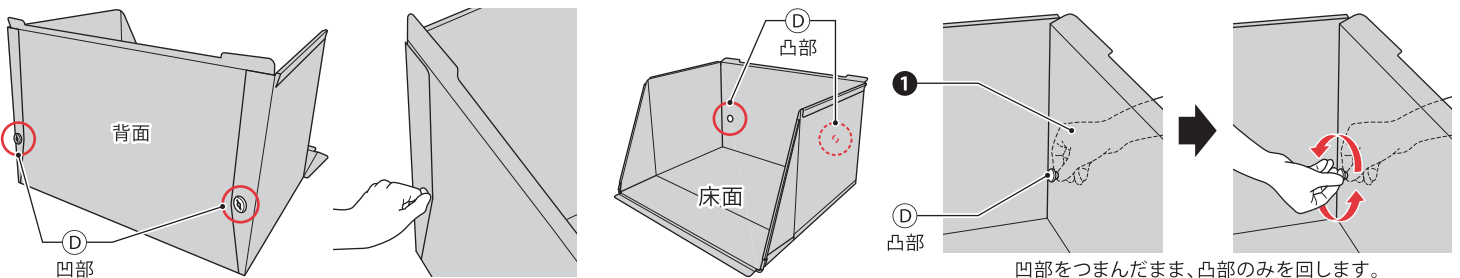

注意

組み立て前に、裏面の注意事項を必ずお読みください。  
床面の安定した場所に設置し、部品が正しく確実に取付けられているか、再度点検を行ってからご使用ください。

## 使用上の注意

お客様と大切なペットの安全のために、下記の事項を必ずお守りください。  
守らないで、破損や事故を起こしたりケガを負った場合、当社は一切の責任を負いかねます。

**この製品は、トイレ時の猫砂や汚れの飛散を軽減しますが、完全に防ぐものではありません。**

\*汚れが心配な場合は製品の下に敷物を敷くか、汚れても良い場所に設置する等の対策を行ってください。

**この製品は、室内用のペットのトイレ用飛散防止パネルです。他の用途には使用しないでください。**

### ■ 組立や設置に際しての注意事項

- 製品の角やフチ・ワイヤーの先端でケガをしないように、または部品の着脱時に指等をはさまないように十分ご注意ください。
- フローリングや畳の上で使用する場合は、床面に傷が付かないようにご注意ください。
- 組立後、部品が確実に取付けられているか再度点検を行ってください。

### ■ 点検・保守

- 使用中は定期的に点検を行い、製品の緩み・消耗・劣化や破損による事故や損害が生じないよう安全にご使用ください。
- 製品の緩み・消耗・劣化・破損を確認された場合は、安全のため使用を中止して補修・部品交換をしてからご使用ください。
- ワイヤーが濡れたり、汚れが付着した場合は乾いた布等で拭き取ってください。放置すると変質やサビの原因になります。また、ワイヤーに発生したサビが商品や床等に付着する場合がありますので、定期的に点検を行ってください。

### ■ ご使用に際しての注意事項

- 思わぬ事故や、破損・ケガの原因となりますので、以下のことに十分ご注意ください。
  - ◎ ペットは突然思わぬ行動で暴れたり、飛び出そうとする事があります。使用中は十分気を付け目の届く所でご使用ください。
  - ◎ ペットが部品を誤飲したり、ケガをする恐れがありますので、商品が破損した際は使用を中止してください。
- 予期せぬ行動から発生したケガや事故・破損に対する補償は致しかねます。
- 直射日光の当たる場所や、高温・低温になる場所での使用や保管はしないでください。変色や変形、変質につながる恐れがあります。
- 階段やドアから離れた、平坦で安定した壁際でご使用ください。
- 熱湯をかけたり、火気や暖房器具のそばに置かないでください。火災や事故・破損の恐れがあります。
- 製品に強い衝撃を与えたり、強い力で折り曲げたり、上に重い物を乗せないでください。変形や破損の恐れがあります。
- 製品に鋭利なものを当てたり、強い力でこすらないでください。傷が付いたり、破損の恐れがあります。
- 製品を移動する際は必ず中のペットやトイレ等を全て出し、引きずらないように持ち上げてください。
- 製品を保管する場合は分解して折り畳み、必ず平坦な場所に平置きしてください。凹凸の激しい場所や、壁等に立てかけた状態、曲げたままの状態では保管すると変形する恐れがあります。
- 製品を倒したり、物にぶつけるなど、乱暴な取扱は製品の消耗を早め、事故・破損につながる恐れがあります。
- 不当な修理や改造による事故や破損に対する補償は致しかねます。
- 製品及び梱包材等の廃棄に際しては、地域自治体の取り決めに基づいた処理をお願いします。
- お手入れ方法は、本書に従って清潔にご使用ください。
- 製品の仕様は、改良のため予告なく変更する場合があります。

### ■ お手入れ方法

- 水洗いの際は、必ずワイヤーを取り外してください。サビ等の原因になりますので、ワイヤーは下記の手順に従い製品を完全に乾燥させてから取付けてください。
- お手入れ時は柔らかい布やスポンジで軽くこすってください。強くこすったり、たわし等を使用すると傷が付く恐れがあります。
- 軽い汚れの場合は水拭きし、その後乾いた布等で水気を拭き取ってください。
- 汚れがひどい場合は中性洗剤を付けたぬるま湯で十分に洗い流し、その後乾いた布等で水気を拭き取ってください。
- 製品を乾燥させる際は、直射日光の当たらない涼しい場所で陰干ししてください。直射日光を当てると変形する恐れがあります。
- 汚れたまま・濡れたまま放置すると製品の変質やカビ、サビ等の原因になる恐れがあります。
- 研磨剤やシンナー・ベンジン等の薬品類は、製品の変質につながる恐れがありますので使用しないでください。

この商品の品質でお気づきの点がございましたら、お手数ですがご連絡をお願い致します。

23.J

【発売元】 株式会社ボンビアルコン

【フリーダイヤル】 ☎ 0120-12-4736

【所在地】 〒587-0042 大阪府堺市美原区木材通 4-14-36

【受付時間】 土日、祝祭日を除く平日 9:00 ~ 17:00

【Web site】 <https://www.bonbi.co.jp/>