



どこでもキャットハンモック 取扱説明書

使用上の注意

お客様と大切なペットの安全のために、下記の事項を必ずお守りください。
守らないで、破損や事故を起こしたりケガを負った場合は、当社は一切の責任を負いかねます。

この製品は、猫専用の室内遊具です。他の用途には使用しないでください。

■組立や設置に関する注意事項

- 組立の際には、手袋をして行ってください。部材の端角部や先端部、ジョイント部等でケガをする場合があります。
- 突っ張り式のため、設置される場所の天井や底側の強度を確認の上、破損しないように設置してください。
- 組立の際、天井に設置されている物や、家財を破損しないように注意してください。
- 直射日光・熱や冷暖房機からの強風などが直接あたらないようにしてください。変形・変色の原因になることがあります。
- 天井へネジ止めされたい場合は、太さ5mm長さ3cm程度の木ねじを用意し、本品を天井の補強のある場所へ設置し、天井押さえの穴から天井へ固定してください。
※ネジ止めされる天井の位置に、配線・配管が通っていないことを必ず確認してから固定してください。
- 天井の高さ調整範囲 (500mm～730mm) 以内で必ず取り付けてください。
※高さ調整パイプ下側の限界印より延ばしての使用は絶対にしないでください。
- 壁面や、家財の近くに設置される場合、登り降りする際に猫の手足が届き引っかいたりして傷を付けたりする場合がありますので、設置の際は保護するなどの傷付き防止対策をしてください。
- 設置後、確実に固定されているか再度点検を行ってください。
- 地震等の耐震対策をされる場合は、設置場所に合った転倒防止金具を購入し取り付けてください。

■点検・保守

- 使用中は定期的に点検を行い、製品の緩み・ガタ・消耗・劣化や破損による事故や損害が生じないよう安全にご使用ください。
- 緩み・ガタ・消耗・劣化・破損を確認された場合は、安全のため使用を中止して補修・部品交換をしてからお使いください。

■ご使用に際しての注意事項

- 思わぬ事故や、破損・ケガの原因となりますので、以下のことに十分ご注意ください。
- 部品を誤飲する恐れがありますので、破損しましたら使用を中止してください。
- 暴れたり、飛び出そうとする事がありますので、目の届くところでご使用ください。
- ペットの予期せぬ行動から発生したケガや事故・破損に対する保証は致しかねます。
- ハンモックは必ず4箇所の袋ナットを確実に固定してご使用ください。
- 表示されている耐荷重以上では絶対に使用しないでください。商品が破損したり、ケガをする恐れがあります。
- 強い衝撃を与えたり、人が乗ったり、重い物を載せないでください。
- 製品の開梱時に、製品材料の臭いが残っている場合があります。室内の環境や体質によっては、アレルギー症状をおこすことがありますので、組立や設置後には、室内の換気を十分に行ってください。
- 火気や暖房器具のそばに置いたり、熱湯をかけたりしないでください。火災や事故・破損につながる恐れがあります。
- 乱暴な取扱は、製品の消耗を早め、破損を引き起こす事にもなりますので大事に取扱ってください。
- この商品は、一般家庭用に作られておりますので、特殊な用途 (店舗・業務用・屋外) には使用しないでください。
- 不当な修理や改造による事故や破損に対する保証は致しかねます。
- 製品及び梱包材等の廃棄に際しては、地域自治体の取り決めに基じた処理をお願いします。
- お手入れ方法は、本書に従って清潔にしてご使用ください。
- 製品の仕様は、改良のため予告無く変更する場合があります。

お手入れ方法

- 本体の汚れは、うすめた中性洗剤を柔らかい布に付けて強く絞り、拭いてください。
- ハンモックは軽く埃をとり、汚れている箇所はうすめた中性洗剤を柔らかい布に付けて強く絞りやさしく拭いてください。
- みがき粉やたわし等を使用すると、傷が付く恐れがありますので使用をさけてください。
- シンナー・ベンジン等の薬品は、製品の変質につながる恐れがありますので使用しないでください。
- クレゾール液や他の消毒液は、必ずうすめてご使用ください。

21.L

安全にお使いいただくために必ずお守りください

このたびは、お買い上げいただきありがとうございます。この取扱説明書をよくお読みになり正しくお使いください。誤った使い方をされますと、人やペットのケガ・事故の原因になる場合があります。また、本書はお使いになる方がいつでも見ることが出来るように大切に保管してください。

警告

- 本品は猫専用の室内遊具です。他の用途には使用しないでください。
- ケガをする恐れがありますので、乳幼児をそばで遊ばせたり、おもちゃにさせたりしないでください。
- 目の届くところでご使用ください。
- 本品は耐震目的の商品ではございません。
- 家電の上など熱のこもる場所、また突っ張り強度が保証されない不安定な場所での使用は危険ですので避けてください。

仕様

- サイズ：W350×D540×H500～730mm ※組付け最大外寸
- ハンモックサイズ：φ350mm
- 材質：本体・高さ調整パイプ/ スチール (ポリエステル塗装・メッキ仕上げ)
ベース板 / MDF・ポリエステル ハンモック/ スチール・ポリエステル
天井押さえ / P.A樹脂
- 原産国：中国 ●企画・デザイン・設計：日本
- ハンモック 耐荷重：5Kg ※耐荷重は測定値であり、保証値ではありません。







動画でCheck!!

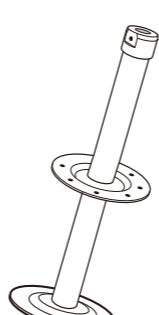

部品明細

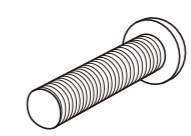
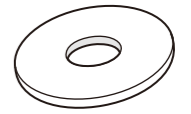
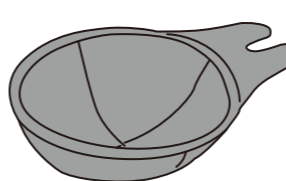
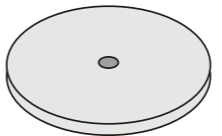
- 組み立てる前に、部品内容・数量を確認してください。

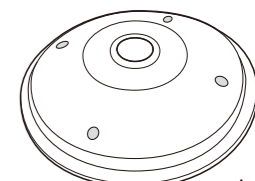
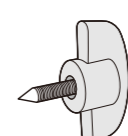
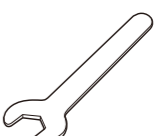
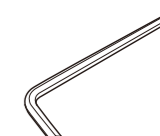
組立パーツ		部材一覧		
① 本体ポール  1本	② 高さ調整パイプ  1セット	A 六角ネジ  1個	B ワッシャ(大)  1枚	
③ ハンモック  1個	④ ベース板  1枚	C ワッシャ(小)  4枚	D 袋ナット  4個	E 天井押さえ  1個
		F 調整パイプ固定ノブ  1個	G スパナ  1個	H 六角レンチ  1個

組み立て手順

1 本体ポールを組み立てる

① ①本体ポールの上部から②高さ調整パイプをゆっくり奥まで差し込みます。

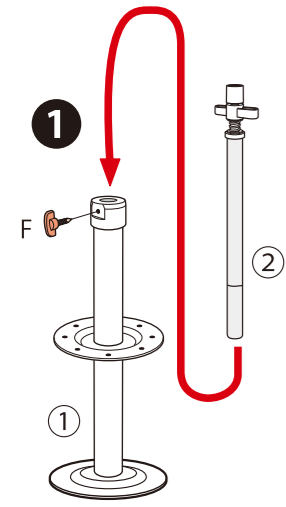

② F 調整パイプ固定ノブで②高さ調整パイプを仮止めします。

※高さ調整パイプ先端のネジが上に出ている場合、下側へ下げてからセットしてください。

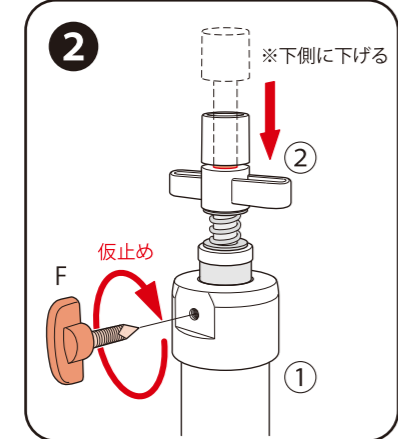

3 天井押さえを取り付ける

① ①本体ポールに取り付けた、②高さ調整パイプの先端に E 天井押さえを取り付けます。

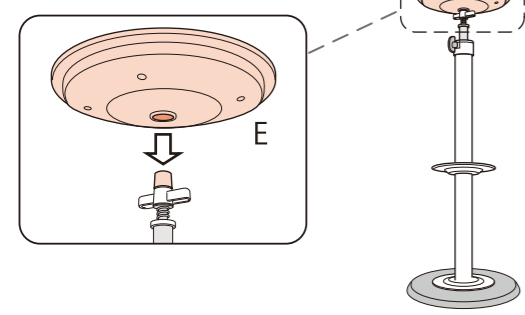

2 ベース板を取り付ける

①本体ポールの下側に、④ベース板を取り付けます。ベース板裏側から、A 六角ネジに B ワッシャ (大) 1枚を間に入れ、付属工具の H 六角レンチを使い①本体ポールに確実に固定してください。

※ベース板裏面は、ワッシャ・ネジが隠れる凹みがあります。

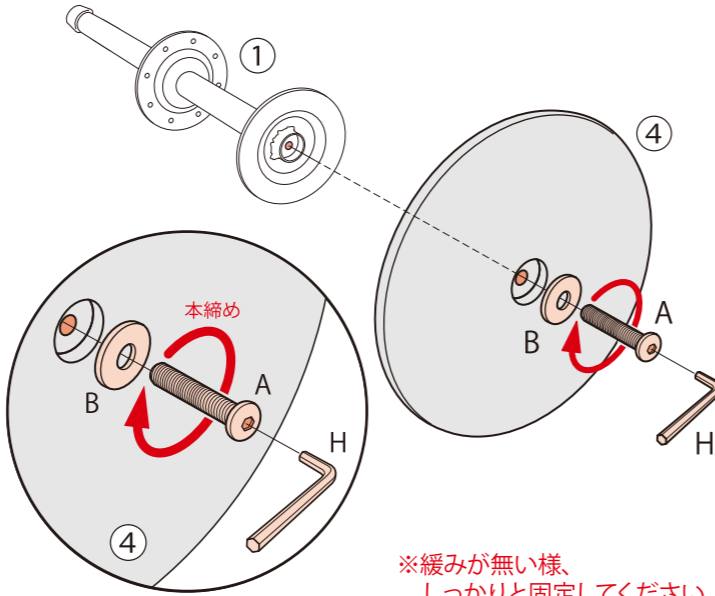

※緩みが無い様、しっかりと固定してください。

② 設置する場所に置いてください。

【注意】
下記のような場所には固定厳禁
家電の上など熱のこもる場所
突っ張り強度が保証されない
不安定な場所



4 天井に固定する

① 図1のように仮止めしていた②高さ調整パイプを上へ延ばし、E 天井押さえを、天井にしっかり押しつけながら F 調整パイプ固定ノブを時計回りに回し、確実に固定します。

② 次に、拡大図のように②高さ調整パイプ上部の調整ノブを反時計回りに回して E 天井押さえを上げて天井との隙間を詰め、ガタつきがないよう確実に固定します。

※調整ノブと天井押さえの間に隙間があることを確認してから固定作業をしてください。隙間の無い場合は、必ず先に調整ノブを時計回りに回して、2~3ミリほど間隔を開けてください。

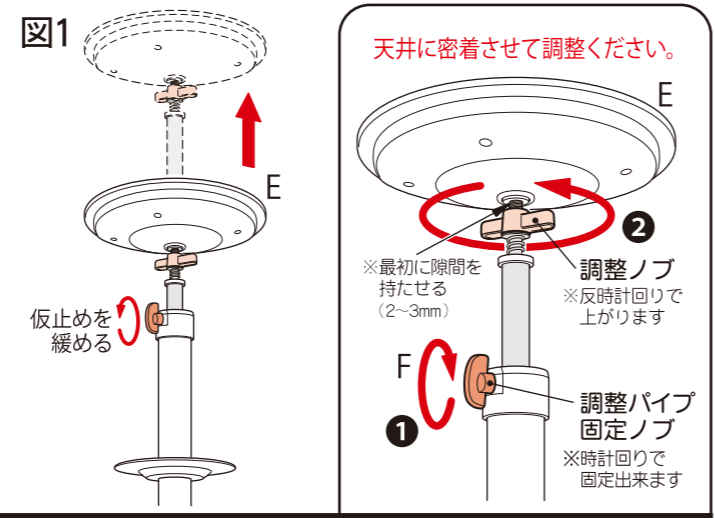

ポイント

天井押さえは、天井に密着するよう高さ調整パイプを上まで延ばし、天井にしっかり押しつけて固定してください。密着していないと、調整ノブを回しても空転し、確実に固定出来ません。

注意 突っ張り時、変形する等強度のない場所には設置しないでください。

取付後はしっかりと突っ張れているか、必ず確認してください。ぐらつき、転倒の心配がある場合は天井にネジ固定してください。※天井へのネジ固定に関しては、【使用上の注意】にて詳細ご確認ください。※天井固定用のネジは付属していません。

5 ハンモックを取り付ける

① ③ハンモック裏から出ている4箇所のネジを本体ポール固定部の穴に差し込みます。

② D 袋ナットの間に C ワッシャ (小) 1枚を間に入れ、付属工具 G スパナを使用して、4箇所を確実に固定してください。

◆ハンモックの取り付けは、パイプを中心に45°ピッチずつ回転させた位置で取り付ける事が可能です。

※しっかりと締め付けてください。

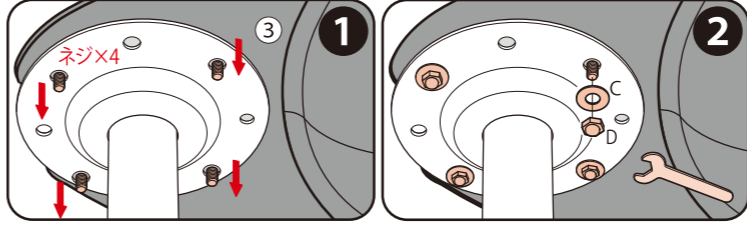

注意 D 袋ナットは、全て付属の G スパナで緩みが無い様確実に固定してください。

完成イメージ

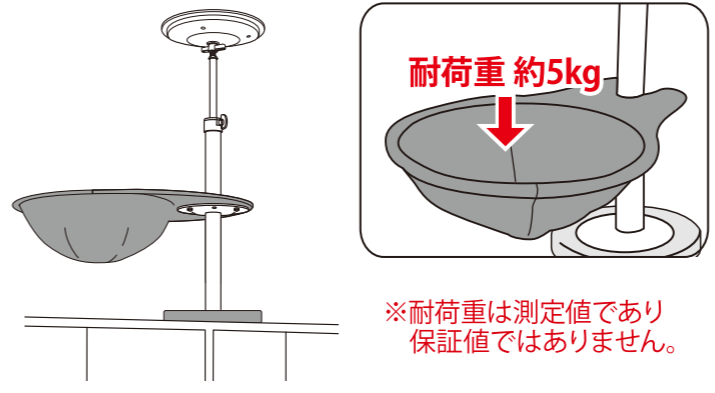

耐荷重 約5kg
※耐荷重は測定値であり保証値ではありません。

■設置例 ※別売のキャットポールと並べたイメージです

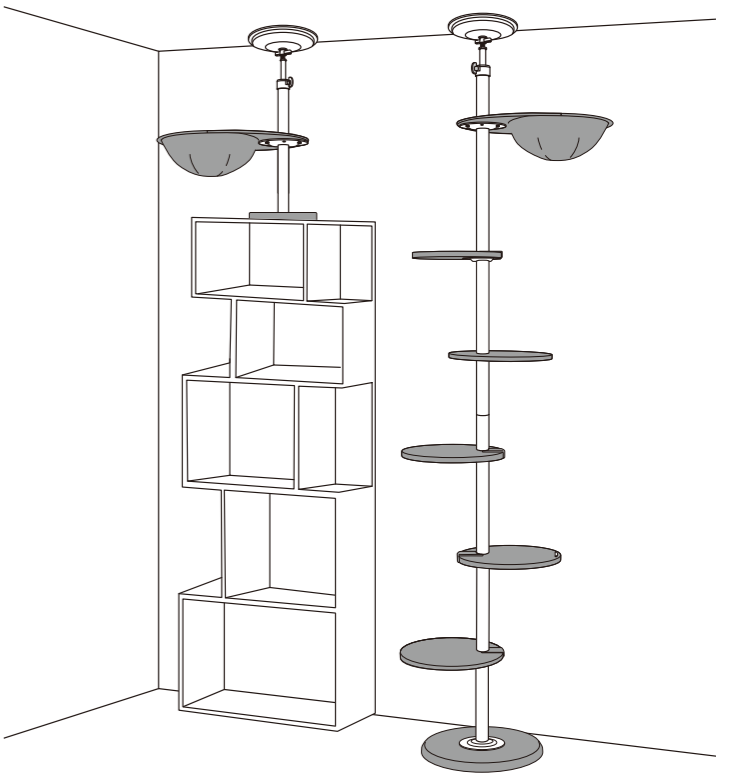

キャットポール(別売)と並べてハシゴ代わりににも!

注意 ※本品は耐震目的の商材ではございません。組立前に、裏面の注意事項を必ずお読みください。設置される場所の天井や床面の強度を確認の上、破損しないように設置してください。設置後、確実に固定されているか再度点検を行ってからお使いください。

■ 別売関連商品のご紹介 ■

キャットポール専用
ハンモック単品
JAN: 4977082731138

洗い替えや破損時に、ハンモックだけで購入いただけます。

※ハンモックの代わりにご使用頂けます。

キャットポール
クリアハンガー[別売用]
JAN: 4977082767519

猫ちゃんの裏側が丸見えな透明ポウルベッドタイプ。

キャットポール
JAN: 4977082577880

ポールタイプのキャットツリー。高い所に上るハシゴ代わりににも。